

LUVION®

PRESTIGE TOUCH 2



HANDLEIDING



INSTRUCTION MANUAL



BENUTZERHANDBUCH



MANUAL D'INSTRUCTIONS



BRUKSANVISNING



HANDLEIDING

INHOUDSOPGAVE

INTRODUCTIE	2
VEILIGHEIDSINSTRUCTIES	2
INHOUD VAN DIT PAKKET	3
EXTRA CAMERA'S	3
OVERZICHT OUDER UNIT (MONITOR)	4
OVERZICHT BABY UNIT (CAMERA)	6
KLAARMAKEN VOOR GEBRUIK	8
MENU	12
PAIRING	17
PROBLEEM & OPLOSSING	19
TECHNISCHE SPECIFICATIES	20

INTRODUCTIE

Hartelijk dank voor uw aanschaf van de Luvion Prestige Touch 2. Vanaf nu kunt u uw baby horen én zien, zelfs tot 4 camera's tegelijk. Zorg ervoor dat u altijd uw originele aankoopbewijs bewaart. Voor garantiegevallen zal u altijd gevraagd worden om een kopie van uw aankoopbewijs te tonen. Voor garantiegevallen kunt u contact opnemen met de Luvion dealer, of met de lokale Luvion vertegenwoordiger.

Meer informatie kunt u vinden op www.luvion.com

Deze handleiding verzorgt alle nodige informatie om veilig en met plezier gebruik te kunnen maken van deze Luvion Prestige Touch 2 babyfoon. Voordat u de babyfoon gebruikt adviseren wij u deze handleiding aandachtig door te lezen. Wij vragen uw extra aandacht voor de veiligheidsinstructies.

LUVION

Delft, Nederland

www.luvion.com

VEILIGHEIDSINSTRUCTIES

- Houd kleine onderdelen weg van kinderen.
- Dit product is geen speelgoed. Laat kinderen er niet mee spelen.
- De babyfoon is geen vervanging van ouderlijk toezicht.
- Gebruik alleen de oorspronkelijk meegeleverde adapters.
- Gebruik de babyfoon niet in een vochtige omgeving of nabij water.
- Zorg dat de babyunit en het snoer van de adapter altijd minimaal 1,5 meter van de baby verwijderd zijn.
- Gebruik de babyfoon bij een temperatuur tussen 10°C en 35°C
- Demonteer nooit zelf de ouder- of babyunit. Dit dient door gekwalificeerd personeel te gebeuren

Batterijen:

- Zorg ervoor dat bij het eerste gebruik de Prestige Touch 2 volledig is opgeladen. Dit garandeert een optimale levensduur van de batterij.

INHOUD VAN DIT PAKKET

De Prestige Touch 2 bevat de volgende onderdelen:

- 1 x ouder unit (monitor)
- 1 x baby unit (camera)
- 1 x adapter voor de ouder unit
- 1 x adapter voor de baby unit
- 1x baby unit montageframe
- 1 x set muur pluggen and schroeven

Controleer of in uw pakket alle onderdelen aanwezig zijn.



Baby Unit (Camera)



Ouder Unit (Monitor)



Adapters



Pluggen, schroeven
& montageframe

EXTRA CAMERA'S

De Luvion Prestige Touch 2 ondersteunt het gelijktijdige gebruik tot vier camera's. Zo kunt u meerdere kinderen of kamers tegelijk in de gaten houden.

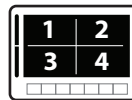
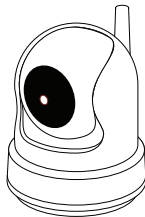

OVERZICHT OUDER UNIT (MONITOR)

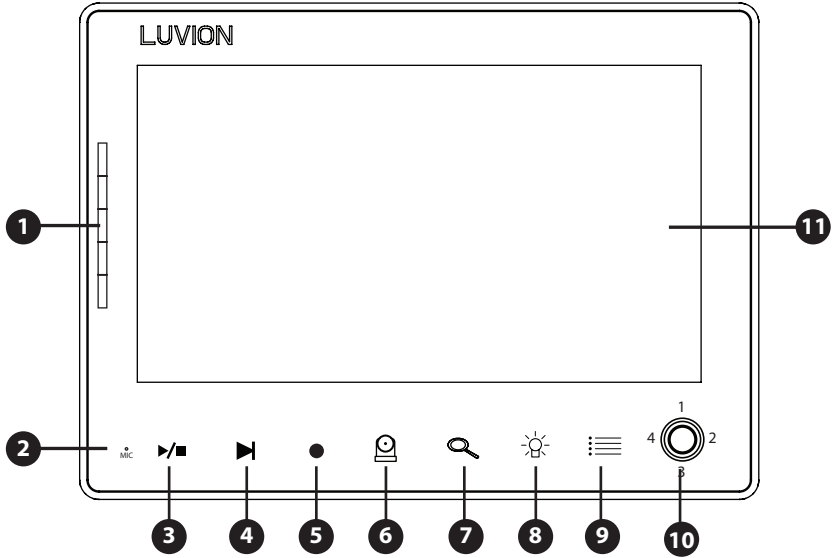

Vooraanzicht

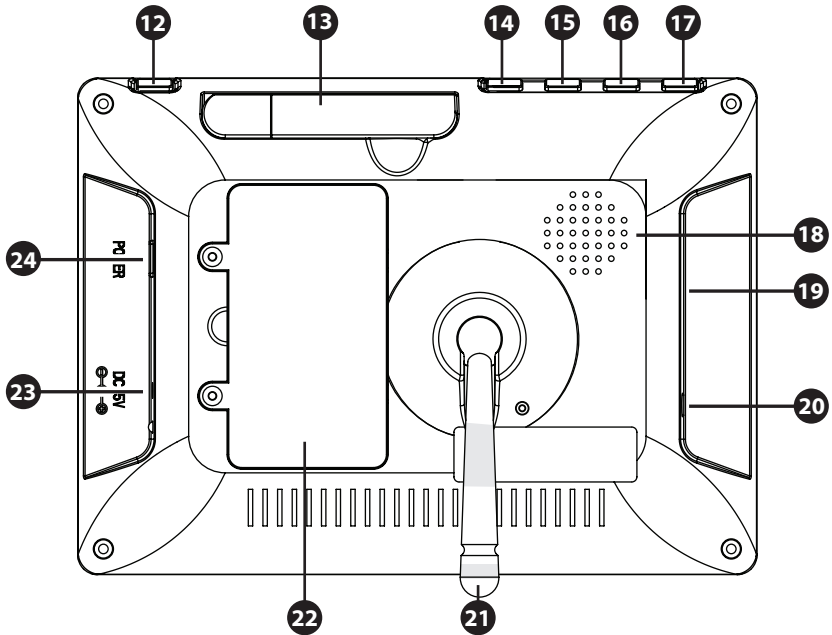

Achteraanzicht

1. **Gekleurde LEDs** Het eerste groene LED-lampje geeft aan dat de monitor aan staat. De andere groene/rode LED-lampjes geven het geluidsniveau van de camera aan (van laag naar hoog).
2. **Microfoon** Ontvangt het geluid rondom de monitor voor het terugspreken naar de camera. Dit gebeurt alleen als u de "talk back" knop ingedrukt houdt.
3. **Play/Stop knop** Druk op deze knop om een slaapliedje af te spelen of te stoppen.
4. **Volgende knop** Hiermee kiest u het volgende slaapliedje.
5. **Record knop** Gebruik deze knop om een video recording te starten. Een micro SD-card is vereist om deze op te slaan. Wanneer men aan het opnemen is zal er een record icoon op het scherm verschijnen.
6. **Cam knop** Druk op de Cam knop om tussen verschillende, aangesloten camera's te wisselen. De kanaalindicator geeft een nummer aan elk signaal.
7. **Zoom knop** Het camerabeeld kan in het originele formaat of dubbel vergroot weergegeven worden. Als het beeld dubbel vergroot wordt weergegeven dan kunt u de  knoppen gebruiken om de delen van het camerabeeld die buiten het scherm vallen te zien. Druk nogmaals op de zoom knop om naar het originele formaat terug te keren. In de dubbel vergrote modus verschijnt 2x bovenin het scherm.
Nachtlichtjeknop Onze baby units zijn uitgerust met een speciaal nachtlitje voor uw kind. Druk op de knop om op afstand het nachtlitje van de baby unit te (de-)activeren (wanneer er meerdere camera's in gebruik zijn zal het nachtlitje geactiveerd worden van de unit die op dat moment op uw scherm weergegeven wordt). Het nachtlit-icoon verschijnt op uw scherm wanneer deze geactiveerd is.
8. **Menu knop** Druk op deze knop om in het hoofdmenu te gaan. Druk nogmaals op de knop om het menu te verlaten.
9. **Joystick** Gebruik de joystick om de camera van de babyunit te bewegen of te navigeren binnen het menu. Druk op de joystick om een selectie te bevestigen en uw instellingen te bewaren.
10. **LCD scherm** Geeft het camerabeeld weer.
11. **Talk knop** Houdt het knopje ingedrukt om te spreken naar de baby unit. Het terugspreek icoontje verschijnt dan op het scherm. Wanneer meerdere baby units gebruikt worden dan zal er gesproken worden naar de baby unit waarvan het beeld op het scherm wordt weergegeven.
12. **Antenne** Ontvangt de beelden en het geluid van de baby unit.
13. **PLUS knop** Druk op deze knop om het volume te verhogen
14. **MIN knop** Druk op deze knop om het volume te verlagen
15. **Video knop** Druk op deze knop om de alleen geluid modus te activeren. Druk nogmaals op de knop om terug te keren naar de geluid en video modus.
16. **Scan knop** Wanneer de SCAN knop is ingedrukt wordt het beeld zwart. Gedurende deze tijd scanned de ouder unit continue de baby unit (of meerdere baby units) af. Zodra er bij een baby unit geluid gedetecteerd wordt, wordt de ouder unit geactiveerd en kan er gezien worden wat er bij de baby gebeurt. De geluidsgevoeligheid voor deze detectie kunt u zelf instellen met het draaiknopje aan de zijkant van de camera. Nadat de monitor het geluid heeft gedetecteerd zal na ongeveer 5 seconden de monitor weer terug in scan mode springen tenzij er steeds geluid gedetecteerd wordt. In dat geval wordt de monitor weer 5 seconden geactiveerd. Er zijn 2 redenen om de scan button te gebruiken: 1- omdat u het onplezierig vindt een fel licht in de slaapkamer te hebben, 2- omdat u energie wilt besparen. Om de scan mode weer te deactiveren drukt u nogmaals op de scan knop.
17. **Luidspreker** Produceert het geluid van de baby unit.
18. **SD Slot** - Druk een SD card (Niet bijgeleverd) in dit slot om zo de video en foto mogelijkheden te activeren. De ouder unit ondersteunt SD cards tot 32 GB geheugen.

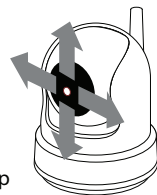

19. **Service-Port** Verbindt de ouder unit met uw computer via een USB-kabel voor eventuele firmware updates.
20. **Voet** De ouder unit kan met de voet rechtop gezet worden.
21. **Batterij compartiment** De accu van de ouder unit kan vervangen worden door dit compartiment te openen. Gebruik hiervoor alleen een geschikte Luvion accu.
22. **DC in** Hiermee kunt u de monitor via de voedingsadapter opladen.
23. **On/Off knop** Hiermee kunt u de monitor aan- en uitzetten.

OVERZICHT BABY UNIT (CAMERA)

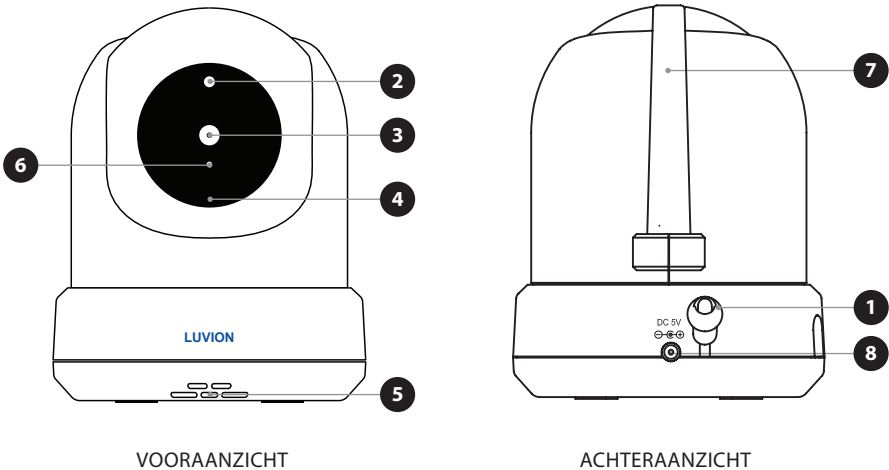

1. **Temperatuursensor** - De gemeten temperatuur wordt weergegeven op het scherm van de ouderunit.
2. **Lichtsensor** - Corrigeert het beeld wanneer het licht van de omgeving verandert.
3. **Cameralens** - Registreert het beeld .
4. **Microfoon** - Ontvangt het geluid.
5. **Speaker** - Maakt het mogelijk om met uw kind op afstand te praten.
6. **IR LED's** - Geeft 5m nachtzicht . De LED's worden automatisch geactiveerd in een donkere omgeving.

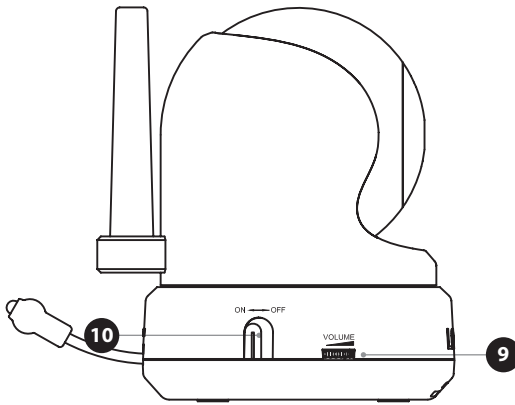

ZIJAANZICHT

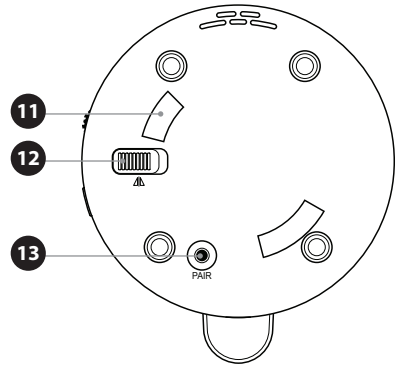

ONDERAANZICHT

7. **Antenne** - Stuurt en ontvangt data van de ouder unit.
8. **Power input** - Input voor de Luvion adapter 5V 1.5A
9. **Volume** - Wiel om het door de baby unit geproduceerde geluid aan te passen. Heeft alleen effect op de baby unit, bv. het volume van een melodietje of de 'Talk'-functie.
10. **On/Off knop** - Houd deze knop ingedrukt om de baby unit aan of uit te zetten.
11. **Mounting frame connectoren** - Verbindt de baby unit met de bijgeleverde mounting frame welke bevestigd kan worden aan muur of plafond.
12. **Plafond switch** - Zet het beeld ondersteboven. Gebruik deze schuifknop als u de baby unit op zijn kop gebruikt, bv bij bevestiging aan het plafond.
13. **Pairing button** - Maakt een nieuwe verbinding tussen de baby unit en ouder unit wanneer het 'pairing proces' in werking gesteld is. Pairing wordt gebruikt bij het toevoegen van een extra camera, of wanneer de ouderunit de babyunit niet kan vinden (Buiten Bereik). Zie het Pairing hoofdstuk voor meer informatie.

KLAARMAKEN VOOR GEBRUIK

OUDER UNIT (MONITOR)

1. Haal voorzichtig de ouder unit (monitor) uit de verpakking.
2. Verbind de monitor met de bijgeleverde adapter, waarna de ouder unit zich zal opladen. Indien juist aangesloten, zal de Oplader-LED rood branden. Deze Led zal op groen springen zodra de ouder unit volledig is opgeladen. Laad de ouder unit bij het eerste gebruik volledig op.

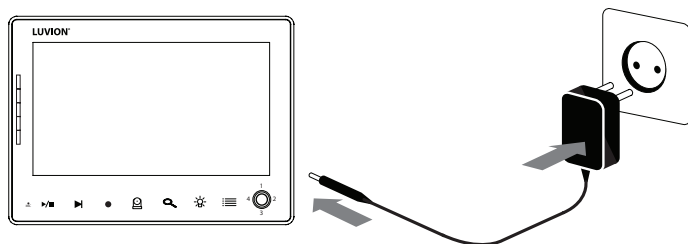

! LET OP: Laad de ouder unit volledig op bij eerste gebruik.

3. Gebruik de aan/uit knop om de ouder unit aan te zetten. Het scherm zal nu het Luvion logo weergeven.

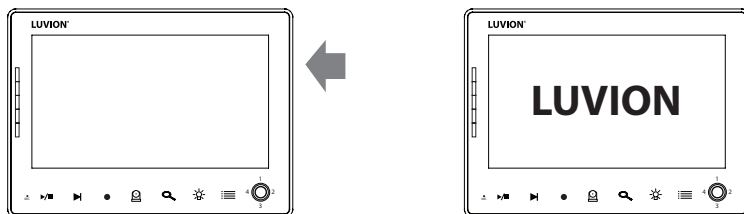

BABY UNIT (CAMERA)

Bepaal eerst goed waar u de baby unit plaatst voordat u de unit gaat gebruiken. Probeer rekening te houden met de lengte van de adapter snoeren en een beschikbaar stopcontact om zo de camera van stroom te voorzien.

1. Haal de baby unit voorzichtig uit de verpakking.
2. Plaats of bevestig de baby unit. U kunt de baby unit plaatsen op een tafel of kastje of hem bevestigen aan een muur of plafond met de bijgeleverde mounting frame, plugs en schroeven.

! LET OP: Wees er zeker van, voordat u de baby unit permanent bevestigt, dat de draadloze verbinding tussen de baby unit en de ouder unit voldoende is. Controleer dit door beide units te plaatsen op plek waar u ze wilt gebruiken.

! LET OP: Probeer dikke muren of andere obstructies te mijden tussen de baby- en ouderunit. Voor een goede geluidsgevoeligheid en beeld raden wij aan om een afstand van minimaal 1,5 meter tussen kind en camera te houden

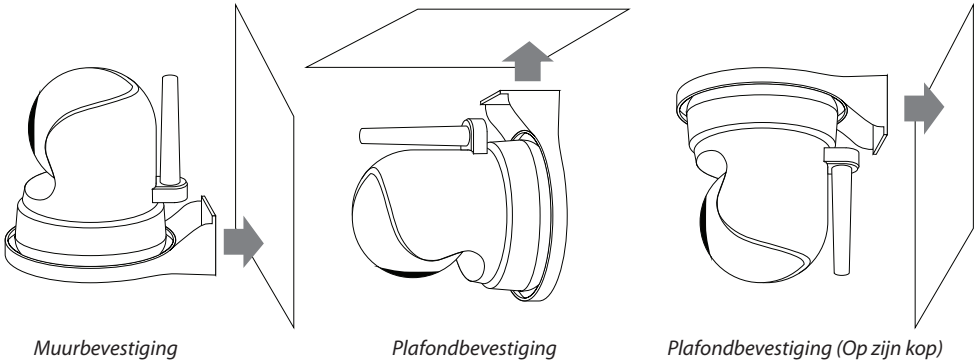

Muurbevestiging

Plafondbevestiging

Plafondbevestiging (Op zijn kop)



LET OP: Als u de baby unit op zijn kop aan het plafond wilt monteren, gebruik dan eerst het plafond switch aan de onderkant van de camera om het beeld te corrigeren.

3. Verbind de adapter met de powerinput van de baby unit.

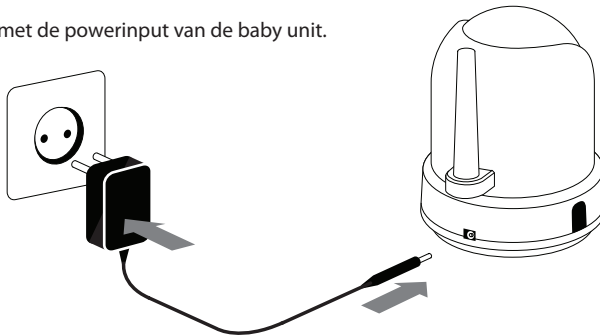

4. Houd de aan/uit knop ingedrukt. De Power-LED zal groen branden indien de unit aan staat.

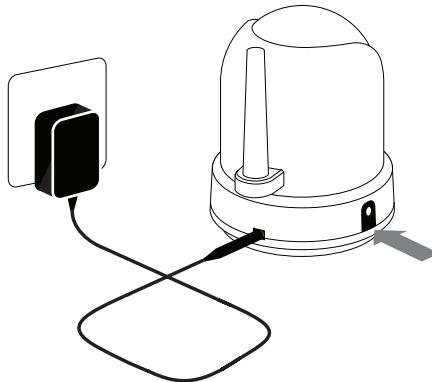

De ouderunit zal de video weergeven van de babyunit indien beide aan staan en binnen bereik van elkaar staan. Het bericht "Buiten Bereik" wordt weergegeven op het scherm van de ouderunit wanneer de babyunit buiten bereik staat, uit staat of wanneer de units elkaar niet herkennen. (Zie pairing hoofdstuk)

GEBRUIK

Het beeld van de baby unit wordt weergegeven als beiden aan staan. De iconen op het scherm worden hier beneden uitgelegd.



- 1. Signaalindicator** De signaalindicator geeft aan hoe sterk het ontvangen signaal is dat wordt ontvangen van de baby unit. Een of geen streepjes wijzen op een slecht signaal terwijl 4 streepjes wijzen op een sterk signaal (zie tabel).
- 2. Kanaalindicator** **cam 1** De kanaalindicator geeft het huidige kanaal weer. Druk op de 'CAM'-knop (pag. 4) om te wisselen tussen kanalen.
- 3. SD-kaart indicator** Het SD icoon zal verschijnen wanneer een SD-kaart op de juiste manier in het SD-slot zit.
- 4. Temperatuur indicator** Geeft de temperatuur gemeten door de baby unit weer.

Signal sterkte	Indicator	Waarschuwing
Perfect		Geen
Goed		Geen
Redelijk		Geen
Laag		Buiten Bereik
Geen Signaal		Buiten Bereik

- 5. 'Talk'-indicator** Verschijnt wanneer de Talk functie wordt ingedrukt, zolang u de knop inhoudt kunt u met uw kind praten via de microfoon.
- 6. Record indicator** Verschijnt zodra er een video wordt opgenomen, druk nogmaals op de 'REC' knop om de opname te stoppen.
- 7. Zoomindicator** Geeft aan of de babyunit (camera) ingezoomd is.
- 8. Overschrijven indicator** wanneer u 'ja' hebt geselecteerd voor de SD-kaart overschrijffunctie, dan zal dit icoon verschijnen.
- 9. Nieuw bestand indicator** Dit icoon verschijnt wanneer er een nieuwe video is opgenomen maar nog niet bekeken is. Dit icoon zal gaan knipperen wanneer het geheugen van uw SD-kaart vol is.
- 10. Batterij-indicator** Geeft aan hoe vol de batterij nog is.
- 11. Geluidsindicator** Wanneer het volume naar 0 is gezet, zal dit icoon verschijnen. Gebruik de volumeknoppen aan de zijkant van de ouder unit om het geluid weer aan te zetten.
- 12. Night-light indicator** Geeft aan wanneer het nachtluchtje is geactiveerd.

13. **Melodie-indicator** 🎵: Wanneer er een melodie wordt afgespeeld zal dit icoon verschijnen.
14. **Sequence indicator** Zal verschijnen zodra er automatisch gewisseld wordt tussen camera kanalen.

BUITEN BEREIK

Wanneer de baby unit zich te ver van de ouder unit bevindt dan zal de waarschuwingsboodschap 'Buiten Bereik' op het beeldscherm van de ouder unit verschijnen.

Op het moment dat de ouder unit helemaal geen verbinding meer heeft met de baby unit dan wordt het beeldscherm zwart en blijft de boodschap 'Buiten Bereik' in beeld.

Om het bereik te verbeteren kunt u de antenne achterop de ouder unit uitklappen (zie afbeelding)



LET OP: Als de ouder unit in alle gevallen buiten bereik blijft aangeven, controleer dan of de camera aan staat en probeer opnieuw te 'pairen', zie 'Pairing'.

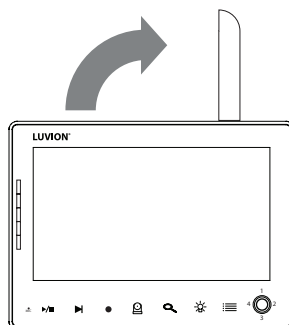

MENU

Open het menu van de Luvion Prestige Touch 2 om apparaatinstellingen te veranderen.

- > Raak de menu knop aan op de ouderunit om toegang tot het menu te krijgen.
- > Beweeg met de joystick om te navigeren binnen het menu.
- > Druk op joystick om een selectie, donkerblauw gekleurd, te bevestigen.

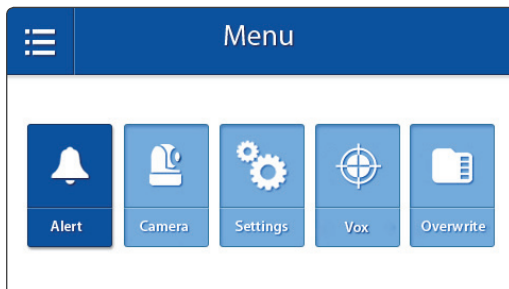

MENU > ALERT

De Luvion Prestige Touch 2 heeft een temperatuur alarm. In het Alert submenu het volume instellen.

- > Beweeg de joystick naar links/rechts om het volume aan te passen. Maak alle balken grijs voor stille modus.
- > Druk op de joystick om uw keuze te bevestigen.

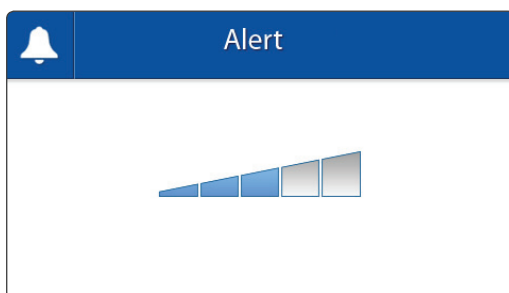

MENU > CAMERA

In het Camera menu kunt u de instellingen voor de camera aanpassen.

- > Beweeg de joystick op en neer om een selectie te maken.
- > Druk op de joystick om een selectie te bevestigen en een submenu te openen.

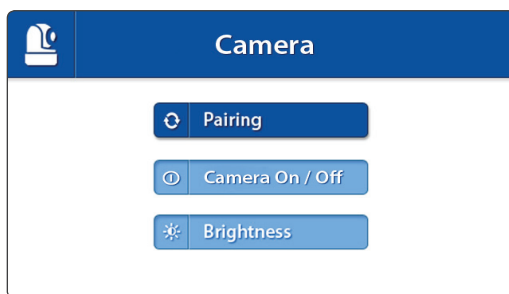

MENU > CAMERA > PAIRING

U kunt de pairing functie gebruiken om een nieuwe verbinding te maken of te herstellen tussen monitor en camera. Deze functie maakt het tevens mogelijk om tot 4 baby units te verbinden met uw ouder unit.

N.B. Een camera kan maar aan één ouderunit



tegelijk gekoppeld zijn.

- > Beweeg de joystick op en neer om een camera positie te selecteren.
- > Druk op de joystick om keuze te bevestigen.
- > De ouder unit zal nu aftellen. Druk nu kort op de pair knop aan de onderkant van de babyunit om te pairen.



LET OP: Zorg ervoor dat de ouder- en baby unit verbonden zijn met elkaar voordat u de baby unit permanent hebt bevestigd.

MENU > CAMERA > **CAMERA ON / OFF**

Hier kunt u individuele camera's in of uitschakelen.

- > Beweeg de joystick op en neer om een selectie te maken.
- > Druk op de joystick om deze te bevestigen.

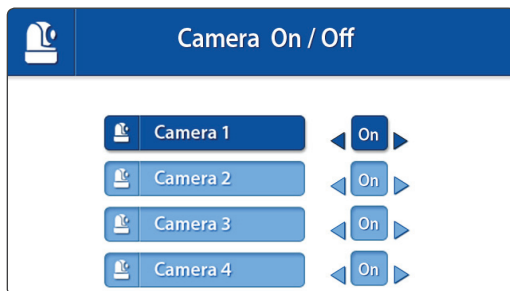

MENU > CAMERA > **BRIGHTNESS**

Hier kunt u de helderheid van de video aanpassen wanneer het beeld van de camera te donker of licht wordt weergegeven.

De minimum helderheid is 0 blokjes en de maximum helderheid is 5 blokjes.

- > Beweeg de joystick op en neer om een selectie te maken.
- > Druk op de joystick om deze te bevestigen.

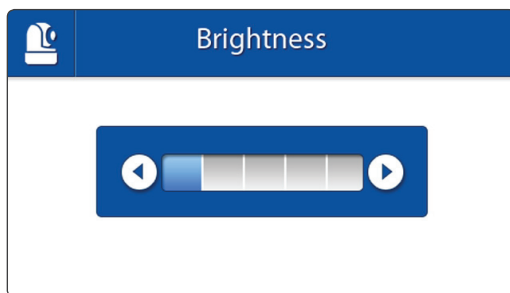

MENU > **INSTELLINGEN**

In dit menu kunt u de instellingen van uw set veranderen.

- > Beweeg de joystick op en neer om een selectie te maken.
- > Druk op de joystick om uw selectie te bevestigen en een submenu te openen.

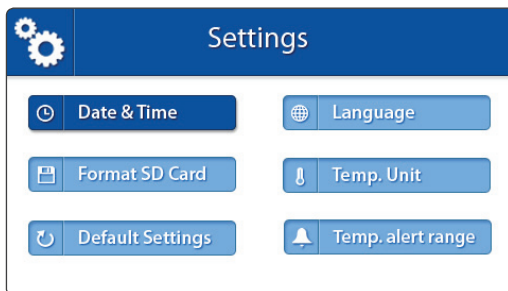
MENU > INSTELLINGEN > **DATUM & TIJD**

De Datum & Tijd worden gebruikt om opgenomen bestanden een naam te geven.

- > Beweeg de joystick rechts/links om een eenheid te selecteren.
- > Beweeg de joystick op of neer om de hoeveelheid te bepalen.
- > Druk op de joystick om selectie te bevestigen.

MENU > INSTELLINGEN > **FORMATTEREN SD CARD**

Gebruik dit menu om alle data te wissen van de SD-Kaart die in de ouder unit is ingevoerd.

- > Beweeg de joystick op en neer om een selectie te maken (donkerblauw).
- > Druk op de joystick om uw selectie te bevestigen.

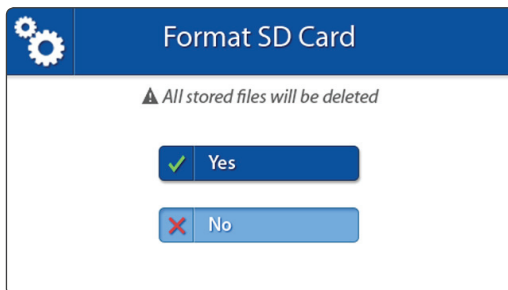
MENU > INSTELLINGEN > **DEFAULT INSTELLINGEN**

Gebruik dit menu om de standaard instellingen te herstellen.

- > Beweeg de joystick om een selectie te maken.
- > Druk op de joystick om uw selectie te bevestigen.

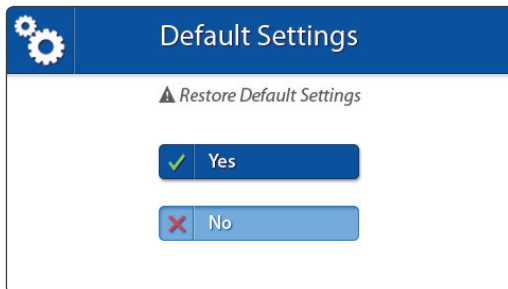



LET OP: Het herstellen van de default instellingen heeft geen effect op pairing. De baby unit(s) zullen in verbinding blijven met de ouder unit.

MENU > INSTELLINGEN > **TAAL**

De standaard taal van de Luvion Supreme Connect is Engels. Naast Nederlands is tevens Frans beschikbaar.

- > Beweeg de joystick op en neer om een taal te selecteren.
- > Druk op de joystick om uw selectie te bevestigen.

- > Beweeg de joystick op en neer om het goede format te kiezen.
- > Druk op de joystick om uw selectie te bevestigen.



MENU > INSTELLINGEN > **EENHEDEN** **TEMPERATUUR DISPLAY**

De baby unit (camera) is uitgerust met een temperatuursensor. De gemeten temperatuur wordt weergegeven op de ouder unit (monitor). U kunt kiezen tussen graden Celsius of Fahrenheit.

- > Beweeg de joystick op en neer om een eenheid te selecteren.
- > Druk op de joystick om uw selectie te bevestigen.

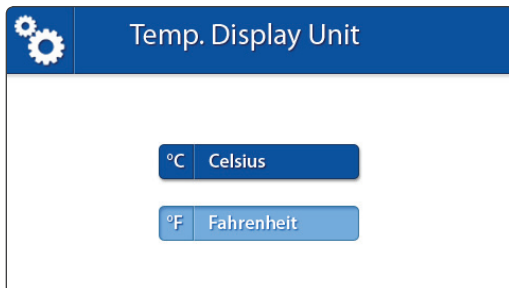

MENU > ALARM > **TEMP. ALARM**

De baby unit (camera) is uitgerust met een temperature sensor. U kunt een temperatuuralarm instellen om de temperatuur van de kamer te monitoren. Deze functie is niet bedoeld als een vervanging voor persoonlijke supervisie over uw kind.

- > Beweeg de joystick op en neer om te

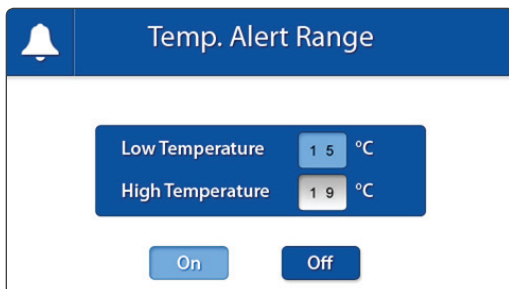

navigeren tussen de Min. Temperatuur en de Max. Temperatuur en de Aan/Uit knoppen.

- > Beweeg de joystick naar links/rechts om de temperatuurgrens te verlagen/verhogen.

Wanneer uw keuze van temperatuur grenzen gemaakt is kunt u deze bevestigen:

- > Om het alarm te bevestigen, navigeer naar de 'Aan'-knop met de joystick. Druk vervolgens op de joystick om het alarm te activeren. Om het alarm uit te zetten, navigeer naar 'Uit' en druk om te bevestigen.

Gevoeligheid stemactivatie wijzigen

- > Druk op de menuknop
- > Kies [camera] en vervolgens [Gevoeligheid - VOX]
- > Kies uit de menu opties [Hoog] [Medium] [Laag] [Uit] om de gevoeligheid in te stellen.

Wanneer de VOX stemactivatiegevoeligheid hoger is ingesteld, worden zachtere geluiden geregistreerd.

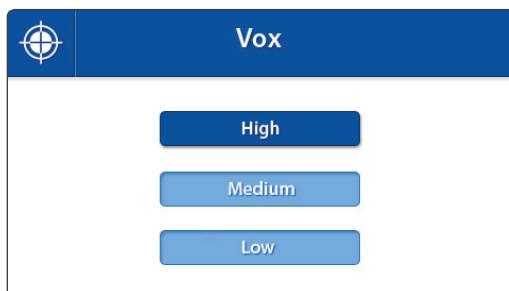

MENU > OPNEMEN > **OVERSCHRIJF BESTAND**

Deze optie zorgt ervoor dat u uw oude opnames overschrijft indien de SD-kaart vol is.

- > Beweeg de joystick op en neer om een selectie, donkerblauw gekleurd, te maken.
- > Druk op de joystick om deze te bevestigen.

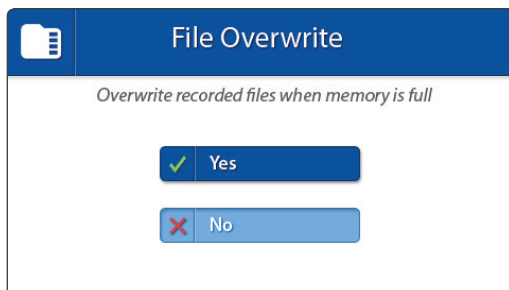

LET OP: Indien de overschrijf functie actief is, dan zal het overschrijf icoon  verschijnen op het scherm.

PAIRING

Gebruik Pairing om een baby unit (camera) te verbinden met de ouder unit (monitor). U kunt tot 4 baby units aan 1 monitor verbinden. Deze moeten gepaard worden op de verschillende kanalen.

1

Zet de baby unit (camera) aan door de aanknop ingedrukt te houden totdat de LED op de knop groen oplicht.

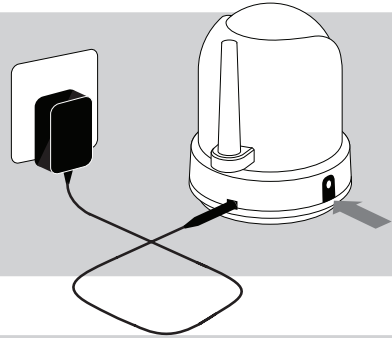
**2**

Gebruik de Aan/Uit Knop om de ouderunit aan te zetten. Wacht totdat het Luvion-logo verdwenen is.

**3**

Druk vervolgens op de MENU knop

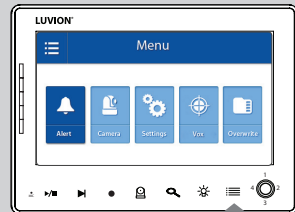
**4**

Beweeg de joystick naar rechts of links om naar set.

Druk op de joystick om het CAMERA menu te openen.

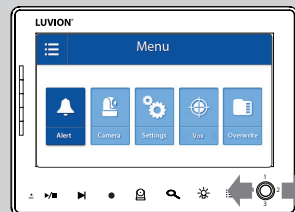

5

Beweeg de joystick op of neer om naar 'Pairing' te navigeren.

Druk op de joystick om het pairing menu te openen.

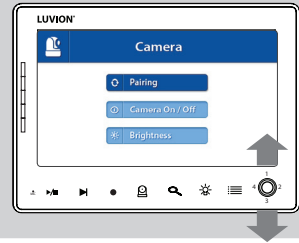

6

Beweeg de joystick op of neer om het kanaal van uw voorkeur te selecteren.

U kunt maar 1 camera per kanaal pairen. Bovendien kan een camera maar aan één monitor gepairt zijn.

Druk op de joystick om het pairing menu te openen.

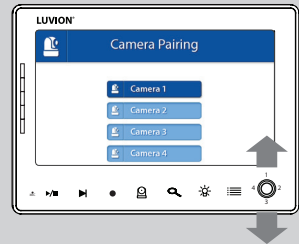

7

De ouder unit zal nu gaan aftellen.

Druk kort op de Pairing-knop aan de onderkant van de baby unit (camera) om deze te verbinden met de ouder unit.

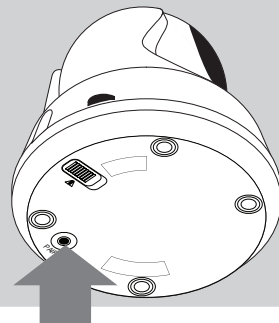
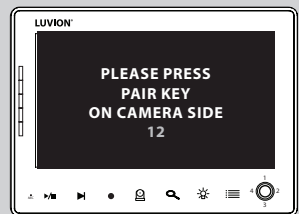

PROBLEEM & OPLOSSING

Mocht u tegen problemen aanlopen met de Luvion Prestige Touch 2 dan is er vaak een snelle, simpele oplossing beschikbaar:

Probleem	Oplossing
Er is geen beeld op de ouder unit.	<ol style="list-style-type: none"> 1. Controleer de adapter van de baby unit. Controleer of de stekker aangesloten is en of de groene power LED aan is. 2. Controleer of de ouder unit aan staat 3. Breng de baby unit dichterbij de ouder unit om het bereik te versterken. 4. Controleer of de ouder unit in 'audio-only' mode staat. (Druk kort op de 'VID OFF' knop om uit de audio-only mode te gaan) 5. Controleer of de ouder unit in VOX mode staat. Schakel de VOX functie uit in het menu.
Het beeld valt uit/ Ik heb constant weinig bereik/ "Buiten Bereik"	<ol style="list-style-type: none"> 1. Breng de baby unit dichterbij de ouder unit. 2. Probeer de units uit de buurt van grote objecten of muren te plaatsen om het bereik te verbeteren. 3. Klap de antenne uit de ouder unit voor een betere ontvangst. 4. Probeer de units opnieuw te paren (zie Pairing Hoofdstuk)
Audio problemen	<ol style="list-style-type: none"> 1. Controleer of het volume niet uit staat. Druk op de + volume knop aan de bovenkant van de ouderunit. 2. Controleer of er wel geluid is in de omgeving van de baby unit. 3. Indien er een harde piep aanwezig is, breng de ouder unit verder weg van de baby unit.
Het beeld hapert/ de resolutie is slecht	<ol style="list-style-type: none"> 1. Probeer de units dichterbij elkaar te brengen. 2. Probeer de units uit de buurt van grote objecten of muren te plaatsen om het bereik te verbeteren 3. Klap de antenne uit de ouder unit voor een betere ontvangst.
De batterij loopt snel leeg	Gebruik de SCAN of Audio Only mode of probeer de Luvion batterij te vervangen. Luvion batterijen zijn bij uw lokale dealer verkrijgbaar.
De ouder unit loopt vast en reageert nergens op.	Gebruik de reset knop op de achterkant om de ouder unit uit te zetten. Gebruik de Aan/Uit knop om de unit weer te activeren.
Het beeld wordt op zijn kop getoond.	Gebruik de Plafondswitch aan de onderkant van de baby unit om het beeld te corrigeren. (zie Overzicht Baby Unit)

TECHNISCHE SPECIFICATIES

Technische Specificaties	
Frequentiebereik	2.400 MHz ~ 2.483,5 MHz
Zendvermogen	15 dBm Max
Ontvangst gevoeligheid	-81 dBm
Type Spread Spectrum	FHSS 39 Channels
Type Modulatie	GSFK
Data Snelheid	4 Mbps
Bereik	300 m (Line of Sight)

Baby unit (camera)	
Beeld Sensor Type	1/4" OV7725 Color CMOS Image Sensor
Beeld resolutie	H: 640 px, V: 480 px
Framerate	20 fps
Wit Balans	Auto
Lens	4.5 mm, F 1.5
Field of View	60°
IR On/Off	15-25 Lux Off, 5-15 Lux On
IR LED Type/Nacht Visie	850 nm / 5 m
Speaker Output	0.5 W Max
Voedingsspanning	5 Vdc +/- 10%
Verbruik	600mA +/- 20mA
Gebruikstemperatuur	- 10° ~ 40°
Max Luchtvochtigheid	80% HR
Gebruiksomgeving	alleen binnenshuis
Dimensies	85 x 105 x 112mm
Regulation Compliance	FCC/CE
Materiaal Behuizing	Plastic
Motor type	Stappenmotor
Bewegingshoeken	Op 90° Neer 20° Links/Rechts 135°

Parent unit (monitor)	
LCD Schermgrootte	7" / 17,78 cm
LCD Resolutie	H: 800 px, V: 480 px
Kijkhoek	H: 140° V: 110°
Voedingsspanning	5 Vdc 2A +/- 5 %
Vebruik	1.03A MAX.
Gebruikstemperatuur	- 10° ~ 40°
Luchtvochtigheid	0% ~ 85%

• LET OP

Buitenshuis gebruik in Frankrijk, Italië, Rusland en de Oekraïne niet toegestaan



This device is for indoor use only

Dit product is in overeenstemming met de essentiële eisen en andere relevante bepalingen van richtlijn 1999/5/EG.



INSTRUCTION MANUAL

TABLE OF CONTENTS

INTRODUCTION	22
SAFETY INSTRUCTIONS	22
CONTENTS OF PACKAGE	23
EXTRA CAMERAS	23
OVERVIEW OF PARENT UNIT (MONITOR)	24
OVERVIEW OF BABY UNIT (CAMERA)	26
GETTING STARTED	28
MENU	32
PAIRING	37
TROUBLESHOOTING	39
TECHNICAL SPECIFICATIONS	40

INTRODUCTION

Thank you for purchasing the Luvion Prestige Touch 2. Now, you will be able to see and hear your baby (or even more babies/children by using up to three additional camera's) in and around the house.

Please keep the original dated sales receipt for your administration and proof of warranty. For service and warranty issues, you will always be asked for a copy. For warranty issues, you may contact your Luvion dealer or your local Luvion distributor. More information can be found on our website: www.luvion.com.

This user manual provides you with all information necessary for a safe, pleasant, and easy use of the Luvion Prestige Touch 2. Before use, we ask you to thoroughly read this user manual. We ask for your special attention for the safety instructions below.

LUVION

Delft, The Netherlands

www.luvion.com

SAFETY INSTRUCTIONS

- Keep small parts away from children.
- This product is not intended as a toy. Please refrain children from playing with the product.
- This product is not intended as a substitute for adult supervision.
- Only use the original supplied power chargers.
- Do not use the product in humid conditions or nearby water.
- Always keep the camera and any cords of the power adapters at least 1,5 meter away from the baby.
- Only use the product between 10°C - 35°C.
- Do not attempt to open the product yourself or you may void your warranty, please contact your local dealer or distributor.

Batteries:

- Fully charge the monitor before first use, to ensure an optimal battery capacity. The battery is fully charged when the charging light, on the side of the monitor, turns green.

CONTENTS OF PACKAGE

The Prestige Touch 2 includes the following components:

- 1 x parent unit (monitor)
- 1 x baby unit (camera)
- 1 x power adapter for the parent unit
- 1 x power adapter for the baby unit
- 1x baby unit mounting frame
- 1 x wall plugs and screws

Check the package to confirm that you have received the complete system, including all components listed above.



Baby Unit (Camera)



Parent Unit (Monitor)



Adapters



Plugs, Screws & Mounting Frame

EXTRA CAMERAS

The Luvion Prestige Touch 2 supports the use of up to four cameras. Now you can monitor multiple children or rooms at the same time.

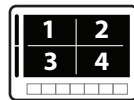
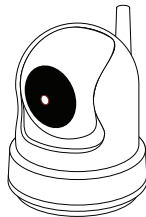

OVERVIEW OF PARENT UNIT (MONITOR)

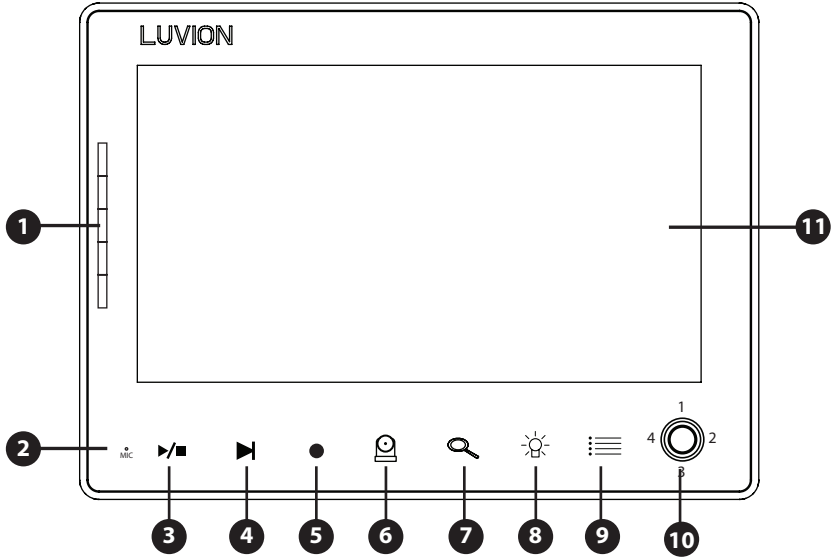

Front view

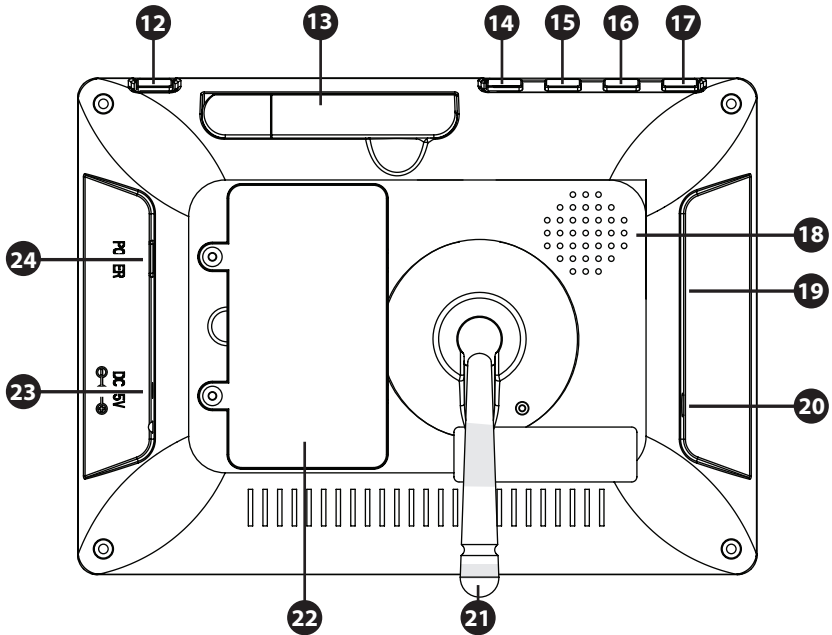

Back view

1. **Power LED and Sound Bar** - The first LED indicates whether the parent unit is switched on. The other LED's indicate the level of sound detected by the baby unit. The amount of LED's that are lit up indicate the intensity of the detected sound.
2. **Microphone** The sounds detected by this microphone will be transmitted to the baby unit (camera) when the Talk button is pressed.
3. **Play/Pause** ▶ / ■ Play/Stop a lullaby, the unit will automatically play through all lullabies.
4. **Next Song button** Skips to the next lullaby.
5. **Record button** Use this button to capture a video recording. A SD-card (is required to capture a recording. When activated, the recording icon will now appear on the screen.
6. **Cam button** Press the Cam button to switch between the different cameras connected to the parent unit. The channel indicator identifies the different cameras.
7. **Zoom button** Press this button to zoom in on the video. The video will then be doubled in size. 2X will appear on the screen. When the video is magnified, you can use the joystick to navigate to parts of the video that are outside the range of the screen. Press zoom again to exit zoom mode.
8. **Night light button** Our baby units are fitted with a special night light to comfort your child. Press this Button to remotely (de-)activate the night light of the baby unit (When multiple baby units are in use, the night light of the unit of which the video is currently displayed on the screen is controlled). The night light icon will appear on the screen when the night light of the baby unit is activated.
9. **Menu button** Use the Menu button to open the main menu. Use it in a menu to close a menu (or move up a level) without saving any new settings.
10. **Joystick** Use the joystick to move the camera lens of the baby unit and within in the menu to change a selection. Press the joystick to confirm a selection and to save your setting.
11. **Screen** 4,3" TFT LCD Screen.
12. **Talk button** Press this button to speak through the baby unit to your child. Wait before speaking until the Talk icon is displayed on the screen. You can increase the volume by using the volume button on the baby unit. When multiple cameras are used, you will speak only through the baby unit that is being displayed on the screen.
13. **Antenna** Sends & receives data to the baby unit.
14. **Increase button** Press this button to increase the volume of the monitor
15. **Decrease button** Press this button to decrease the volume of the monitor
16. **VID OFF button** Press the video button to switch to the sound only mode. In this mode the screen is turned off. Press the button again to return from the sound only mode to the sound and video mode.
17. **Scan button** When this button is pressed, the screen is turned off. During this time the parent unit will continuously scan the baby unit (or multiple baby units). When a sound is detected, the parent unit will become active. The screen is turned back on, now you can see what happens in the baby room. You can adjust the sound sensitivity for this detection with the rotary knob at the side of the camera. After the parent unit has detected sound it will take about 5 seconds to switch back to the scan mode. Except when the sound is continuously detected. In that case the monitor will be activated for another 5 seconds. There are 2 reasons to use the scan button: 1- to prevent you from being disturbed by the bright LCD screen, or 2- to save energy. Press the scan button again to deactivate the scanmode.
18. **Speaker** Produces the sound from the baby unit.
19. **SD Slot** Insert a SD card (Not included) in this slot to enable the recording and snapshot functions. The parent unit supports SD cards with memory up to 32 GB.
20. **Service-Port** Connects the parent unit to your computer with an USB cable for firmware updates.
21. **Foot** Enables you to position the parent unit on a flat surface.
22. **Battery compartment** This compartment allows the battery to be replaced. Only use original Luvion batteries.

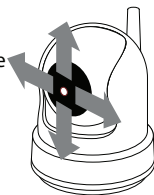

23. **DC in** Connect the included DC 5V power adapter to power and/or charge the parent unit.
24. **On/Off button** Turns the parent unit ON or OFF.

OVERVIEW OF BABY UNIT (CAMERA)

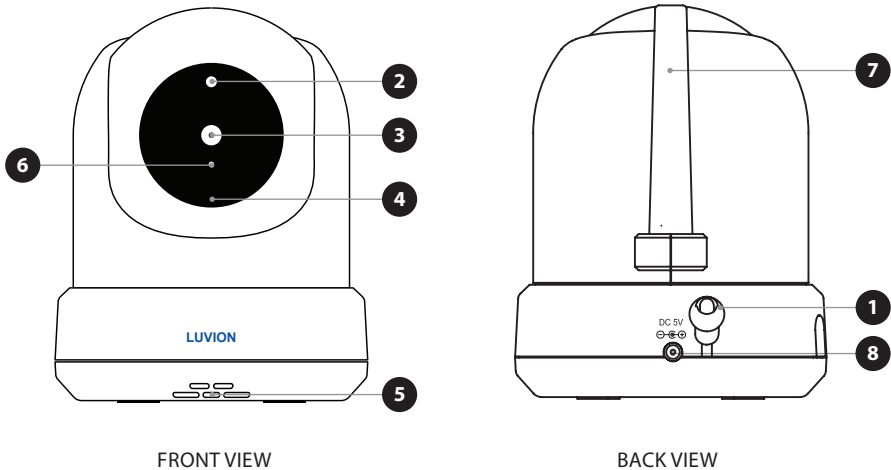

1. **Temperature sensor** The measured ambient temperature is displayed on the screen of the parent unit.
2. **Light Sensor** Allows the baby unit to correct itself under changing light conditions.
3. **Camera lens** Detects the visual environment and sends this to the parent unit.
4. **Microphone** Detects sound and sends this to the parent unit.
5. **Speaker** Enables the ability to talk to your child over distance.
6. **IR LED's** Allows for 5m distance of night vision, automatically activates within low lights conditions.

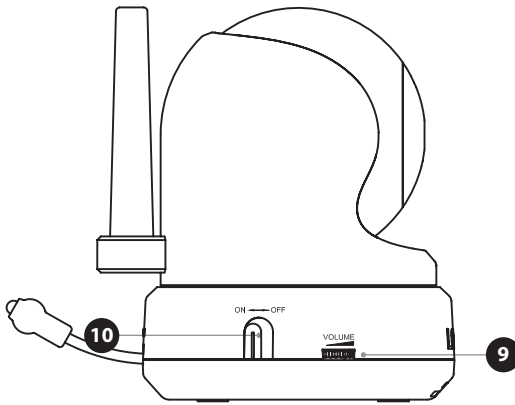

SIDE VIEW

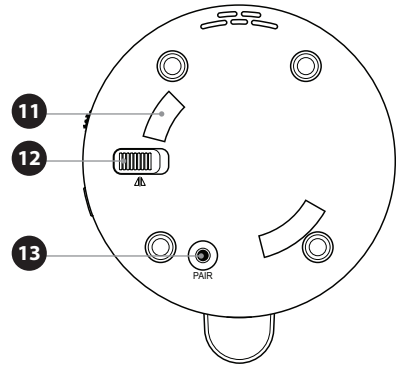

BOTTOM VIEW

7. **Antenna** Sends data to and receives data from the parent unit.
8. **Power input** Input for the Luvion power adapter 5V 1.5A.
9. **Volume** Rotary wheel to increase/decrease the volume produce form the baby unit speaker. function only affects the baby unit, e.g. the svolume of playing lullabies or the talk back function.
10. **On/Off button** Press and hold to switch the baby unit on/off.
11. **Mounting frame connectors** Connects the baby unit to the included mounting frame, which can be attached to a wall or ceiling.
12. **Ceiling mounting switch** Flips the image of the video upside down. Enable this switch in case when the baby unit is mounted upside down, e.g. on a ceiling.
13. **Pairing button** Establishes a new connection between the baby and parent unit during the pairing process. Pairing should be used when installing an additional camera or when the monitor does not recognize the baby unit. Consult page xx for more information on the pairing process.

GETTING STARTED

INSTALLING THE PARENT UNIT (MONITOR)

1. Carefully unpack the parent unit (monitor).
2. Connect the power adapter to the parent unit and power socket. The parent unit will start charging; the indication LED will now light up (red). This LED will turn green when the parent unit is fully charged. During first use, please allow the unit to completely charge to ensure optimal battery capacity.

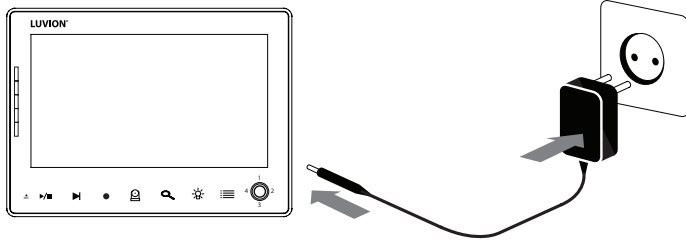

NOTE: CHARGE THE PARENT UNIT COMPLETELY BEFORE FIRST USE.

3. Press and hold the on/off button. The screen will now show the Luvion introduction screen.

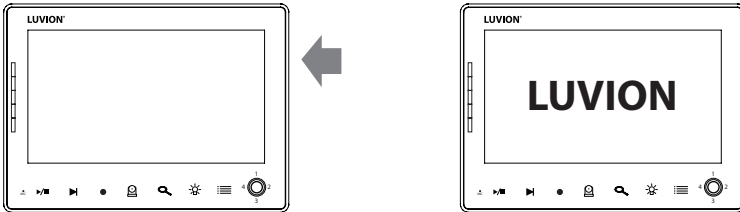

INSTALLING THE BABY UNIT (CAMERA)

Before you install the baby unit (camera), carefully plan where and how you want to position it. Make sure that you take in account the length of the power cable and the position of the power socket, because the baby unit (camera) needs to be connected to the power grid.

1. Carefully unpack the baby unit (camera).
2. Place the baby unit in the preferred position. You can place the baby unit on a table/cabinet, or you can mount it on a wall or ceiling. You can use the mounting frame to mount the camera on a wall or ceiling. With the provided plugs and screws.



NOTE: Before permanently installing the baby unit (camera), make sure that the wireless connection between the baby unit and parent unit is sufficient. Verify this when both the parent unit and baby unit are placed in the positions from which you would like to use them.



NOTE: Avoid installing the baby unit near walls or other obstruction between the baby and parent unit. For a good sound sensitivity and image it is recommended to place the baby unit between a 1,5-3m distance.

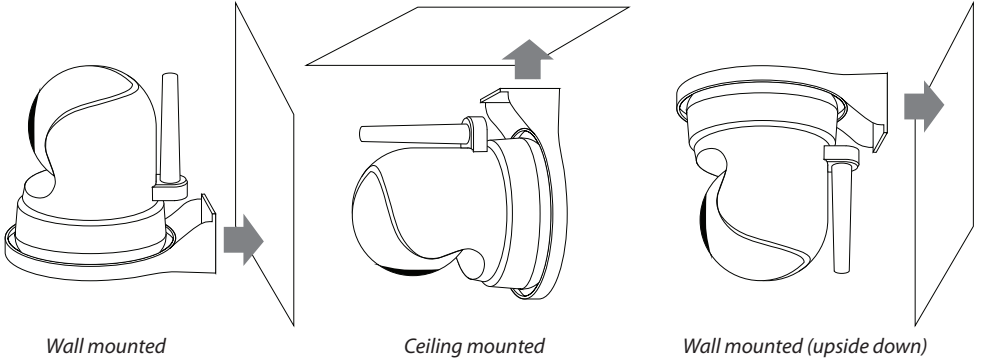

Wall mounted

Ceiling mounted

Wall mounted (upside down)



NOTE: If you mount the baby unit on the ceiling (upside down), use the Ceiling mounting switch at the bottom of the camera to flip the video image of the camera.

3. Connect the power adapter to the baby unit and a power socket.

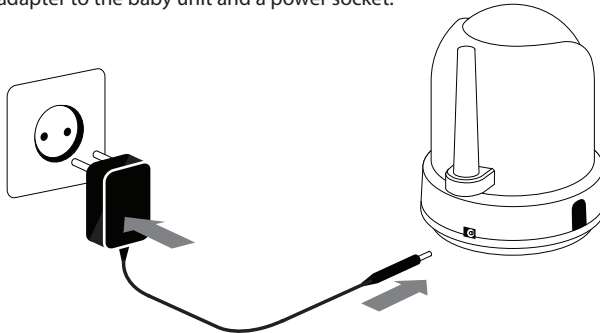

4. Press and hold the on/off button to switch the baby unit on. The power LED will now light up.

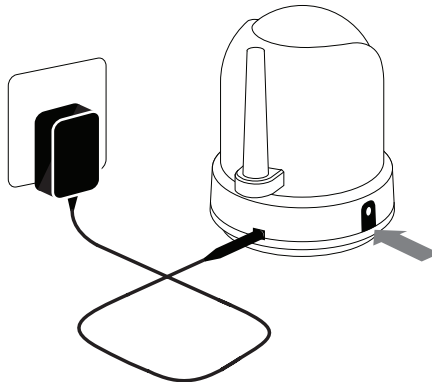

The parent unit will display the video of the baby unit, when both are switched on and within range of each other. The message "Out of range" will be displayed on the screen of the parent unit when the baby unit is outside the range of the parent unit or when the baby unit is not switched on or recognized.

USING THE SYSTEM

The video of the baby unit will be displayed on the screen of the parent unit when both are switched on. The icons on the screen are explained below.

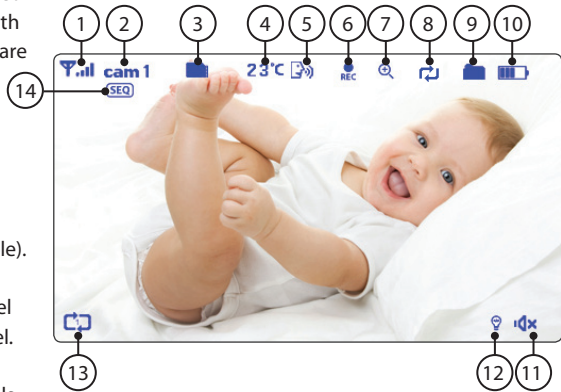

- Signal indicator** The signal indicator shows the strength of the connection between units. no bars indicate a poor signal and 4 bars indicate the strongest signal (see table).
- Channel indicator** **cam 1** The channel indicator displays the current channel. Press the CA M button (page 4) to switch between the different channels.
- SD card indicator** The SD icon will appear when an SD card has been properly inserted in the SD slot of the parent unit.
- Temperature indicator** Displays the temperature measured by the baby unit.
- 'Talk'-indicator** Appears when the talk button is pressed. You can now talk through the baby unit.
- Record indicator** Appears when a video is being recorded. Press the 'REC' button again to stop the recording.
- Zoomindicator** Indicates that the video from the baby unit is zoomed in.
- Overwrite indicator** when you have selected "yes" for the SD-card overwrite function. The icon will be displayed on the screen.
- New file indicator** This icon will appear and flicker when a new video has been recorded but has not yet been watched. The SD icon will start to flash on screen when the SD card is full.
- Battery indicator** Indicates the battery life of the parent unit.
- Sound indicator** When the volume has been decreased to mute, the mute icon will be displayed on the screen. Press the volume button to increase the volume.
- Night light indicator** Is being displayed when the night light on the baby unit is activated.
- Lullaby indicator** When the play lullaby button is pressed the lullaby indicator is displayed on the screen. Press next to switch between songs.

Signal sterkte	Indicator	Waarschuwing
Perfect		None
Good		None
Fair		None
Low		Out of Range
No Signal		Out of Range

14. **Sequence indicator** This icon will appear when the monitor will automatically switch between the different channels.

OUT OF RANGE WARNING

When the baby unit is positioned too far away from the parent unit, the warning message "Out of Range" will appear on the screen of the parent unit and the video will start to flicker. When there is no connection between the baby and the parent unit, the screen of the parent unit will be black and display the warning message "Out of Range".

To improve the range of the baby monitor, move the antenna of the baby monitor upwards.



NOTE: *If moving the baby and parent unit closer together does not help, try pairing the baby and parent unit. see Pairing chapter.*

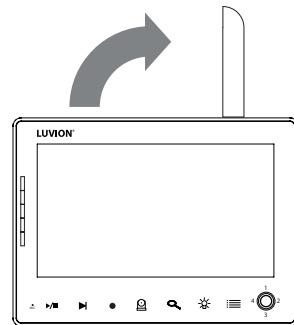

MENU

Open the menu of the Luvion Prestige Touch 2 to change device settings.

- > Press the menu button on the parent unit to open the menu.
- > Move the joystick to the left/right to select a submenu.
- > Press the Joystick to confirm a selection, marked dark blue, and open a submenu.

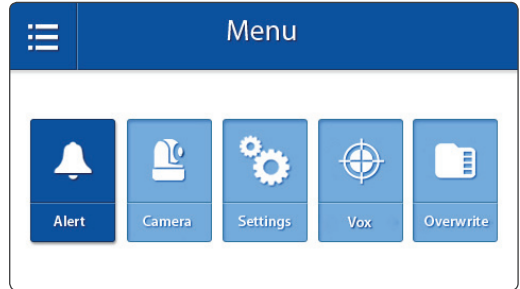

MENU > ALERT

The Luvion Prestige Touch 2 has a temperature alert. Use this submenu to change the volume of this alert.

- > Move the joystick to the left or right to increase/decrease the alarm volume. To mute, empty the bars all the way down.
- > Press the joystick to save your setting.



MENU > CAMERA

You can change the camera (baby monitor) setup in this menu.

- > Move the joystick to the up/down to select a submenu.
- > Press the Joystick to confirm a selection and to open a submenu.

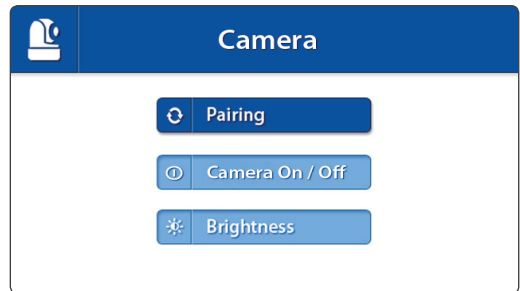

MENU > CAMERA > PAIRING

You can use the pairing function to restore the connection/or make a new connection between the baby unit and parent unit. It also enables you to connect additional baby units to the parent unit. For more info see page xx.

- > Move the joystick up or down to change the camera channel you would like to pair.
- > Press the joystick to confirm your selection.
- > The parent unit will count down. Briefly press



the pair button on the baby unit during this time.



NOTE: *It is highly recommended to pair the baby units to the parent unit before permanently mounting them.*

MENU > CAMERA > **CAMERA ON / OFF**

You can activate or deactivate individual cameras in this menu

- > Move the joystick up or down to select the camera you would like to (de)activate.
- > Move the joystick to the left or right to activate or deactivate the camera
- > Press the joystick to save your setting.

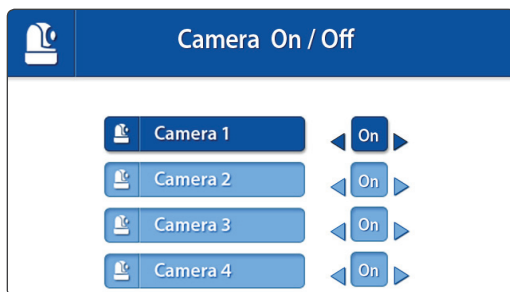

MENU > CAMERA > **BRIGHTNESS**

You can change the brightness of the baby unit video in this menu. When the image of the video is too dark, try to increase the brightness.

The minimum Brightness is no bars and the maximum Brightness is 5 bars.

- > Move the joystick to the left or right to increase/decrease the brightness.
- > Press the joystick to confirm your setting.

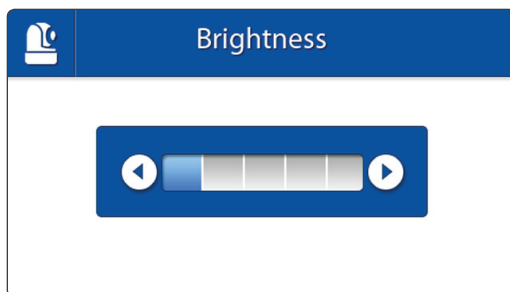

MENU > **SETTINGS**

You can change the settings in this menu.

- > Move the joystick to the up/down/left/right to select a submenu.
- > Press the Joystick to confirm a selection and to open a submenu.

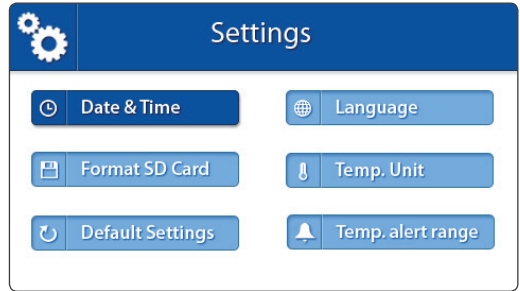
MENU > SETTINGS > **DATE & TIME**

The Date & Time are used to name recorded videos.

- > Move the joystick left and right to select an input field.
- > Move the joystick up and down to change the value of the input field.
- > Press the joystick to confirm your selection.

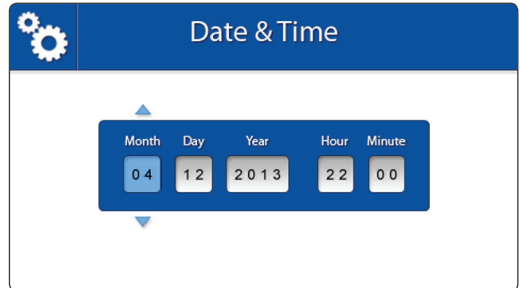
MENU > SETTINGS > **FORMAT SD CARD**

Use this menu to delete all the data stored on the Micro SD card currently inserted in the parent unit (monitor).

- > Move the joystick up and down to select Yes/No.
- > Press the joystick to confirm your selection.

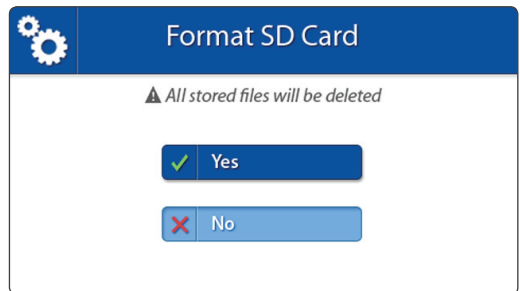
MENU > SETTINGS > **DEFAULT SETTINGS**

Use this menu to restore the Default Settings (factory settings).

- > Move the joystick up and down to select Yes/No.
- > >> Press the joystick to confirm your selection.

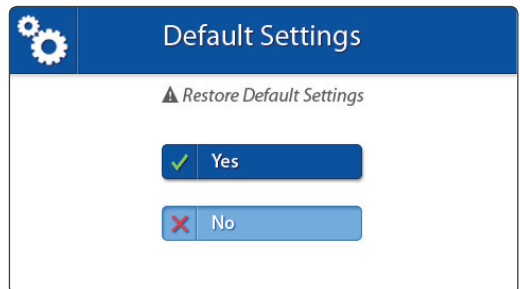



NOTE: Restoring the Default Settings will not affect the pairing settings. The baby unit(s) will remain paired with the parent unit..

MENU > SETTINGS > LANGUAGE

The default language of the menus of the parent unit is English. However, Dutch and French are also available. Use this menu to change the menu language.

- > Move the joystick up and down to select a language.
- > Press the joystick to confirm your selection.



MENU > SETTINGS > TEMPERATURE DISPLAY UNIT

The baby unit (camera) is equipped with a temperature sensor. This temperature is displayed on the parent unit (monitor). Use this menu to select the preferred unit. You can choose between Degrees Celsius or Fahrenheit.

- > Move the joystick up and down to select a temperature display unit
- > Press the joystick to confirm your selection.

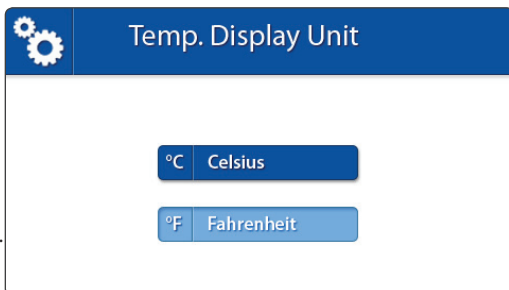

MENU > SETTINGS > TEMP. ALERT RANGE

The baby unit (camera) is equipped with a temperature sensor. You can set a temperature alert to get notified when the temperature is either too cold/hot. This feature is not intended as a substitute for adult supervision.

- > Move the joystick to the up and down to move between Low Temperature and High Temperature and the On and Off buttons.
- > Move the joystick to the right to increase the temperature and to the left to decrease it.

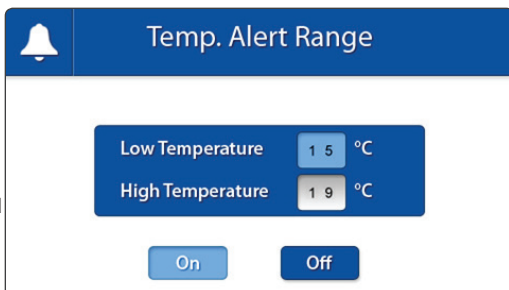

When the Low and High Temperature are correctly set:

- > To set the alarm navigate to the On button and press the joystick. To turn off the alarm navigate to the Off button and press the joystick.

Adjust sensitivity Power Save (sensitivity - VOX)

- > Press menu button
- > Choose VOX
- > Choose from the menu options [High] [Medium] [Low] to set the sensitivity.

When VOX sensitivity is set higher, softer sounds will be detected.



MENU > OVERWRITE

You can overwrite earlier recorded files when the memory SD card is full.

- > Move the joystick up and down to select Yes/No.
- > Press the joystick to confirm your selection.

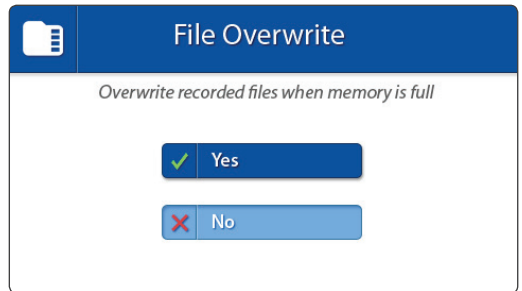

NOTE: When the overwrite function is enabled the overwrite icon  will appear on the screen..

PAIRING

Use the Pairing function to connect a baby unit (camera) to the parent unit (monitor). Up to 4 baby units can be connected to the monitor. They need to be paired on a different channel.

1

Switch the baby unit (camera) on by holding down the power button until the Power LED turns green.

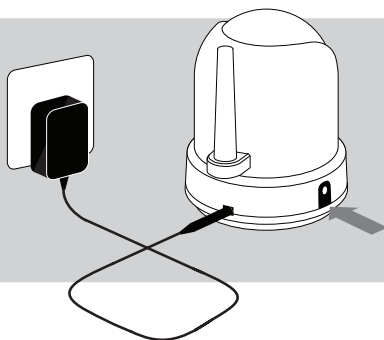

2

Hold and press the On/Off button to switch the parent unit (monitor) on.



3

Press the menu button.

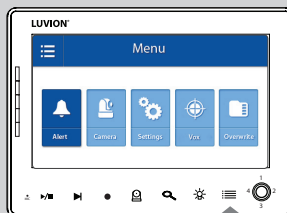

4

Move the joystick to the left or right to select the **CAMERA** menu .

Press the joystick to open the **CAMERA** menu.

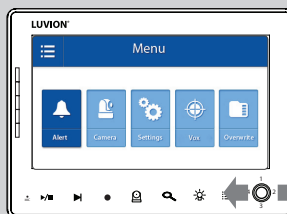

5

Move the joystick up or down to select pairing.

Press the joystick to open the pairing menu.

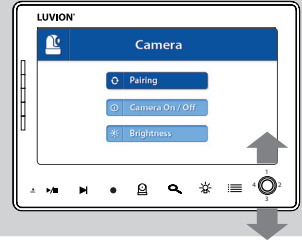

6

Move the joystick up or down to select the desired pairing channel.

Press the joystick to confirm your selection.

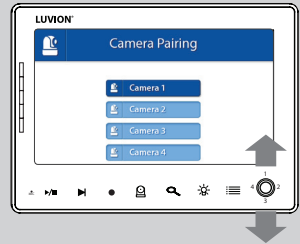

7

A countdown will be displayed on the screen.

Briefly press the baby unit (camera) pair button to pair the baby unit (camera) to the parent unit (monitor).

The video from the camera should now be displayed on screen.

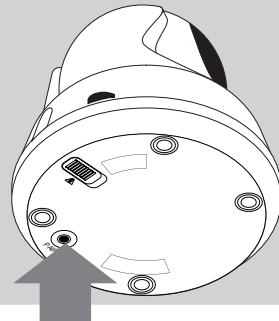
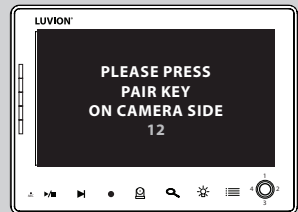

TROUBLESHOOTING

If you have any problems with the Luvion Prestige Touch 2, there is often a quick and simple solution. Please try the following:

Problem	Solution
No video from the baby unit	<ol style="list-style-type: none"> 1. Check the power supply of the baby unit. Make sure the power adapter is plugged in and the green power LED is switched on. 2. Make sure that the parent unit is switched on. 3. Make sure that the baby unit is in range of the parent unit. 4. Make sure that the parent unit is not in the audio only mode (press the power button shortly to exit the audio only mode) 5. Make sure that the parent unit is not in the power save mode. Go to menu > power save and switch the power save mode off.
The video is dropping / I have a constant low reception / "Buiten Bereik" message	<ol style="list-style-type: none"> 1. Move the baby unit closer to the parent unit. 2. Try repositioning the baby and/or parent unit (away from walls) to improve the reception. 3. Place the antenna of the parent unit in the upright position. 4. (re-)Pair the parent unit with the baby unit (see pairing chapter)
Audio problems	<ol style="list-style-type: none"> 1. Make sure that the volume on the parent unit is not muted. Press the + volume button on the parent unit to increase the volume. 2. Make sure that there is sound within range of the baby unit microphone. 3. If the unit emits a loud, screeching noise, move the baby and parent unit further apart.
The video is or has become choppy	<ol style="list-style-type: none"> 1. The video may become choppy when a lower frame rate is experienced (i.e. 10 frames per second instead of 20 frames per second). 2. Try moving the baby unit closer to the parent unit. 3. Remove obstructions between the baby and parent unit. 4. Place the antenna of the parent unit in the upright position.
The battery of the parent unit runs out very fast	Use the power save mode or replace the battery with an official one. Official batteries can be acquired at your local luvion dealer.
The screen is frozen and I can't use the on/off button to switch off the parent unit.	Use the reset button located at the back of the parent unit to switch of the parent unit. You can use the on/off button to switch it back on.
The image is upside down	Use the videoswitch on the bottom of the camera unit to flip the image. (see Overview baby unit).

TECHNICAL SPECIFICATIONS

General Specifications	
Operating Frequency Range	2.400 MHz ~ 2.483,5 MHz
Transmitting Power	15 dBm Max
Receiving Sensitivity	-81 dBm
Type of Spread Spectrum	FHSS 39 Channels
Type of Modulation	GSFK
Data Rate	4 Mbps
Transmitting Distance	300 m (Line of Sight)

Baby unit (camera)	
Image Sensor Type	1/4" OV7725 Color CMOS Image Sensor
Effective Pixels	H: 640 px, V: 480 px
Image Resolution/Frame Rate	20 fps
White Balance	Auto
Lens	4.5 mm, F 1.5
Field of View	60°
IR On/Off	15-25 Lux Off, 5-15 Lux On
IR LED Type/Nacht Vision	850 nm / 5 m
Speaker Output	0.5 W Max
Power Requirement	5 Vdc +/- 10%
Power Consumption	600mA +/- 20mA
Operating Temperature Range	- 10° ~ 40°
Operating Humidity Range	80% HR
Environment Rating	N/A (for indoor use only)
Dimensions	85 x 105 x 112mm
Regulation Compliance	FCC/CE
Camera Housing Material	Plastic
Motory Type	Stepping motor
Moving Angle	Up 90° Down 20° Left/Right 135°

Parent unit (monitor)	
LCD Panel Size	7" / 17,78 cm
LCD Resolution	H: 800 px, V: 480 px
Viewing Angle	H: 140° V: 110°
Power Requirement	5 Vdc 2A +/- 5 %
Power Consumption	1.03A MAX.
Operating Temperature	- 10° ~ 40°
Operating Humidity	0% ~ 85%

• NOTE

Outdoor use in France, Italy, Russia and Ukraine is not allowed



This device is for indoor use only

This item is in compliance with the essential requirements and other relevant provisions of Directive 1999/5/EC.

INHALTSANGABE

EINFÜHRUNG	42
SICHERHEITSHINWEISE	42
PACKUNGSGEHALT	43
ZUSÄTZLICHE KAMERAS	43
ÜBERBLICK ÜBER DIE ELTERNEINHEIT (MONITOR)	44
ÜBERSICHT ÜBER DIE BABYEINHEIT (KAMERA)	46
ERSTE SCHRITTE	48
MENÜ	52
PAIRING	57
FEHLERSUCHE/FEHLERBEHEBUNG	59
TECHNISCHE SPEZIFIKATIONEN	60

EINFÜHRUNG

Vielen Dank, dass Sie sich für den Luvion Prestige Touch 2 entschieden haben. Von nun an können Sie ihr Baby innerhalb und außerhalb des Hauses sehen und hören (oder sogar mehrere Babies/Kinder, da Sie bis zu drei zusätzliche Kameras nutzen können).

Heben Sie bitte die Quittung gut auf. Im Falle von Garantieansprüchen und Serviceleistungen werden Sie aufgefordert eine Kopie ihres Kaufbelegs einzureichen. Bei Garantieansprüchen kontaktieren Sie bitte Ihren Luvion Verkäufer oder Ihren lokalen Luvion Händler. Mehr Informationen finden Sie auf www.luvion.com.

In diesem Benutzerhandbuch finden Sie alle Informationen für einen sicheren und einfachen Umgang mit dem Luvion Prestige Touch 2. Bitte lesen Sie Gebrauchsanweisung vor der Benutzung des Babyphones aufmerksam durch. Wir weisen Sie darauf hin, insbesondere die Sicherheitshinweise zu beachten.

LUVION

Delft, Nederland

www.luvion.com

SICHERHEITSHINWEISE

- Sorgen Sie dafür, dass Kleinteile nicht in die Hände von Kindern geraten
- Dieses Produkt ist kein Spielzeug. Lassen Sie ihre Kinder nicht mit diesem Produkt spielen.
- Ein Babyphone ist kein Ersatz der elterlichen Aufsichtspflicht
- Benutzen Sie nur die original beigelegten Adapter
- Benutzen Sie dieses Produkt nicht in feuchten Umgebungen oder in der Nähe von Wasser
- Das Babyphone darf nur bei Temperaturen zwischen 10°C und 35°C verwendet (bzw. aufbewahrt werden)
- Die Kamera und die Kabel der Adapter müssen immer mindestens 1,5 m vom Baby entfernt sein
- Öffnen Sie das Gehäuse des Produkts nicht selbst. Um Ihre Garantieansprüche nicht zu verlieren, kontaktieren Sie hierfür ihren lokalen Verkäufer oder Händler.

Batterien:

- Um eine optimale Leistungsfähigkeit der Batterien zu gewährleisten, laden Sie den Monitor vor der Erstbenutzung vollständig auf. Die Batterien sind vollständig aufgeladen, wenn die LED-Lampe an der Seite des Monitors grün leuchtet.

PACKUNGSGEHALT

Der Prestige Touch 2 enthält die folgenden Bestandteile:

- 1 x Elterneinheit (Monitor)
- 1 x Babyeinheit (Kamera)
- 1 x Netzstecker für die Elterneinheit
- 1 x Netzstecker für die Babyeinheit
- 1 x Babyeinheit Montage-Rahmen
- 1 x Dübel und Schrauben
- 1x RCA - Kabel

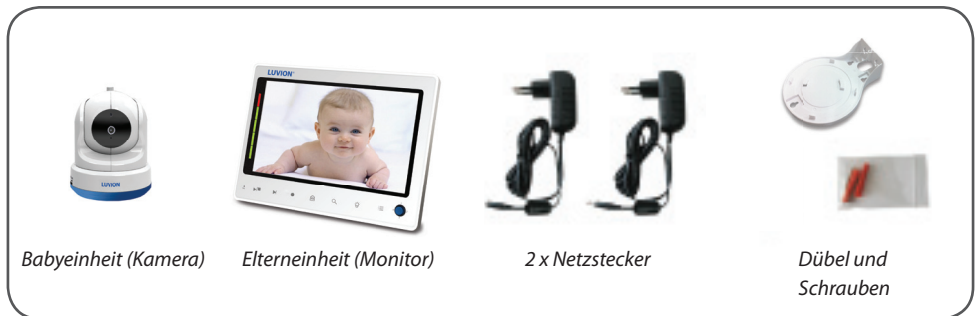

Babyeinheit (Kamera)

Elterneinheit (Monitor)

2 x Netzstecker

Dübel und
Schrauben

Überprüfen Sie die Vollständigkeit des Packungsinhalts auf die oben aufgelisteten Bestandteile.

ZUSÄTZLICHE KAMERAS

Der Luvion Prestige Touch 2 ermöglicht die Nutzung von bis zu vier verschiedenen Kameras. Dies gibt Ihnen die Möglichkeit, mehrere Kinder gleichzeitig / in verschiedenen Räumen zur selben Zeit zu beobachten.

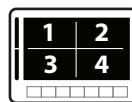
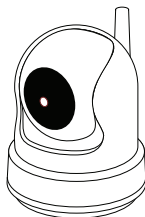

ÜBERBLICK ÜBER DIE ELTERNEINHEIT (MONITOR)

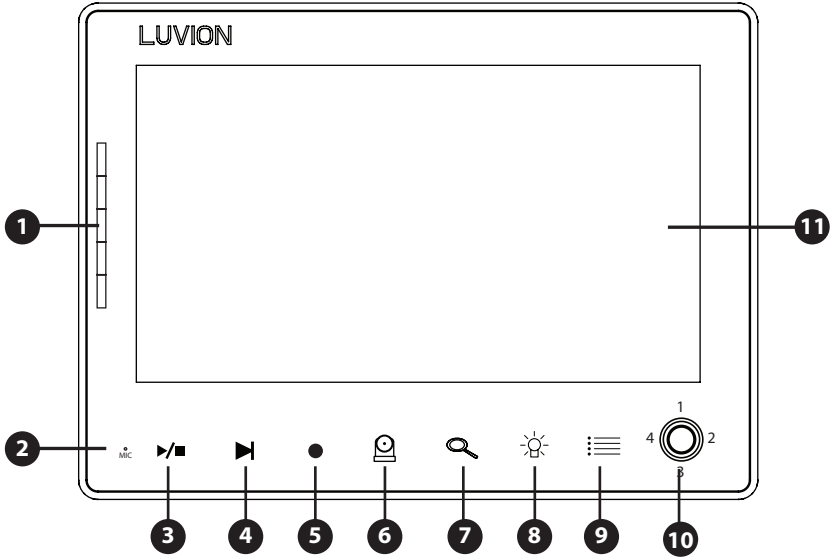

VORDERSEITE

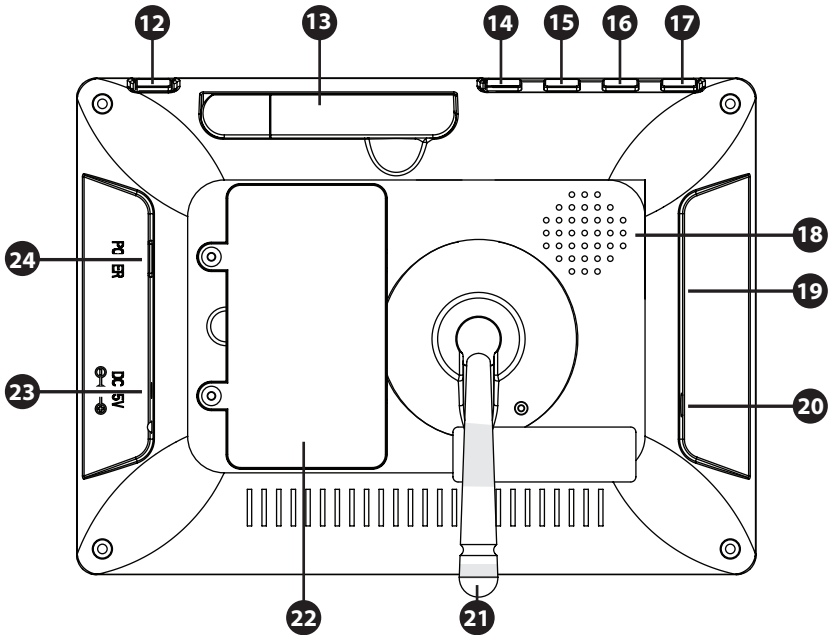

RÜCKSEITE

1. **LED- Lampe** Die erste LED- Lampe zeigt an, ob die Elterneinheit ein- oder ausgeschaltet ist. Die andere LEDs zeigen den Geräuschpegel an der von der Babyeinheit aufgenommen wird.
2. **Mikrofon** Die Geräusche, die von dem Mikrofon aufgenommen werden, werden mittels der Babyeinheit wiedergegeben, wenn die Sprachtaste gedrückt ist.
3. **Play/Stop taste** Abspielen und Anhalten von Schlafliedern. Es werden alle Schlaflieder automatisch abgespielt. Durch drücken der Pause-Taste können Sie die Wiedergabe anhalten..
4. **Nächstes-Lied-Taste** Wechselt zum darauffolgenden Schlaflied.
5. **Record Taste** Verwenden Sie diese Taste, um eine Videoaufnahme zu starten. Ein Mikro-SD-Karte wird benötigt um diese zu speichern. Wenn man die Aufnahme wird ein Rekord-Symbol auf dem Bildschirm angezeigt werden.
6. **Kamera- Taste** Drücken Sie die Kamera-Taste um zwischen den verschiedenen Kameras, die mit der Elterneinheit verbunden sind, zu wechseln. Die Kanalindikator identifiziert und nummeriert die verschiedenen genutzten Kameras.
7. **Zoom Taste** Drücken Sie diese Taste um in dem dargestellten Video zu zoomen. Das Video wird anschließend zweifach vergrößert. Um verschiedene Bildbereiche innerhalb des vergrößerten Videos anzusehen, bewegen Sie den Joystick in die entsprechende Richtung. Um den Zoom-Modus zu verlassen, drücken Sie erneut auf die Zoom-Taste.
8. **Nachtlichtjknop** Die Babyeinheit verfügt über ein spezielles Nachtlicht für Ihr Baby. Drücken Sie auf die Nachtlicht - Taste auf der Elterneinheit um das Nachtlicht der Babyeinheit zu (de)aktivieren (bei Benutzung mehrerer Babyeinheiten kann jeweils das Nachtlicht der Babyeinheit, die auf dem Display angezeigt wird, reguliert werden). Bei aktiviertem Nachtlicht erscheint das Nachtlichtsymbol auf dem Display.
9. **Menü Taste** Betätigen Sie die Menü-Taste um das Hauptmenü zu öffnen. Befinden Sie sich bereits in einem Menü, können Sie mit dieser Taste dieses wieder schließen (oder zu dem Hauptmenü wechseln) ohne die gewählten Einstellungen dabei zu speichern.
10. **Joystick** Bewegen Sie den Joystick um die Kamera (Babyeinheit) zu schwenken. Innerhalb eines Menüs dient der Joystick zum Verändern der Auswahl. Drücken Sie den Joystick um eine Auswahl zu bestätigen.
11. **Display 7" LCD Display**
12. **Sprach Taste** Drücken Sie diese Taste, um über die Babyeinheit zu Ihrem Kind zu sprechen. Sprechen Sie erst, wenn das Sprach-Symbol auf dem Display erscheint. Die Lautstärke kann über die den Lautstärkereglern an der Babyeinheit reguliert werden. Bei der Verwendung mehrerer Kameras, kann nur über die Babyeinheit gesprochen werden, die auf dem Display der Elterneinheit angezeigt wird.
13. **Antenne** Sendet und empfängt Daten der Babyeinheit.
14. **PLUS Taste** Drücken Sie diese Taste, um die Lautstärke zu erhöhen.
15. **MIN Taste** Drücken Sie diese Taste, um die Lautstärke zu verringern.
16. **Vid Off Taste** Drücken Sie diese Taste, um den Nur-Audio-Modus zu aktivieren. Drücken Sie die Taste erneut, um den Ton- und Video-Modus zurückzukehren.
17. **Scan Taste** Wenn die SCAN-Taste gedrückt wird, wird das Bild schwarz. Während dieser Zeit kontinuierlich die Elterneinheit gescannt die Babyeinheit (oder mehrere Baby-Einheiten) aus. Sobald in einem Kindergarten Einheit Sound aktiviert wird erfasst, die Elterneinheit und kann dort sehen, was passiert mit dem Baby. Der Klang Sensitivität für den Nachweis können Sie den Drehschalter auf der Seite der Kamera eingestellt. Nachdem der Monitor den Ton nach etwa fünf Sekunden erkannt, kehrt der Monitor in den Scanmodus, wenn Sprung überhaupt Ton wird erkannt. In diesem Fall ist der Monitor erneut für 5 Sekunden aktiviert. Es gibt zwei Gründe für die Verwendung der Scan-Taste: 1, weil Sie finden es unangenehm, ein helles Licht im Schlafzimmer, 2, weil Sie Energie sparen möchten. Um

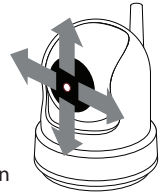

den Scan-Modus wieder zu deaktivieren, drücken Sie erneut die Scan-Taste.

18. **Lautsprecher** Über den Lautsprecher werden die aufgenommenen Geräusche der Babyeinheit wiedergegeben. Nutzen Sie den Lautstärkeregler (27) um die Lautstärke zu erhöhen/verringern.
19. **SD- Anschluss** Das Einsetzen der SD-Karte (nicht im Set enthalten) in den USB- Anschluss ermöglicht die Aufnahme von Schnappschüssen und Videos. Die Elterneinheit kann mit einer SD Karte von bis zu 32 GB versehen werden.
20. **Service Port** Verbindet die Elterneinheit, via eines USB Kabels, mit dem Computer um Firmenupdates zu installieren.
21. **Standfuß** Der Standfuß kann genutzt werden, um den Monitor in eine aufrechte Position zu bringen.
22. **Batteriefach** Ersetzen Sie die Batterien der Elterneinheit nur mit zugelassenen Prestige Touch 2 Batterien. Die Verwendung anderer Batterien kann zum Verlust des Garantieanspruchs führen.
23. **Energie-Input-Buchse** Steckplatz für den beigegefügte Luvion Netzstecker.
24. **Ein- /Ausschalter** – Mit dieser Taste können die Elterneinheit ein- und auszuschalten.

ÜBERSICHT ÜBER DIE BABYEINHEIT (KAMERA)

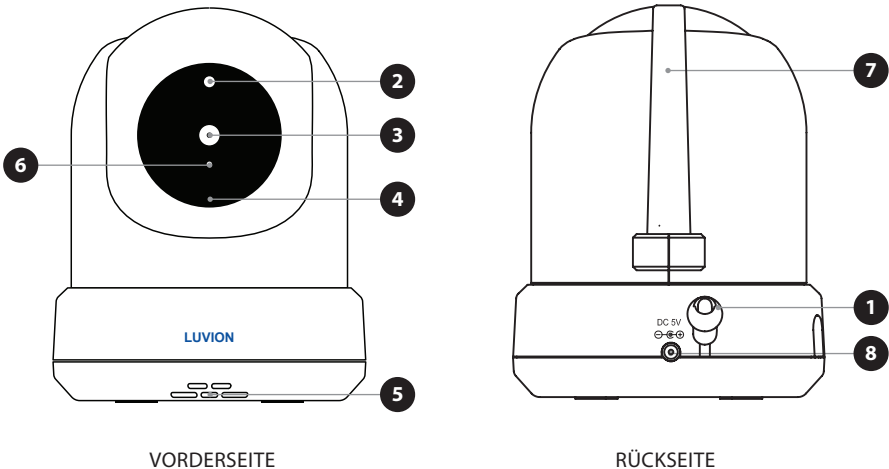

1. **Temperatursensor** Die gemessene Umgebungstemperatur wird auf dem Display der Elterneinheit angezeigt.
2. **Licht-Sensor** Erlaubt die Selbstkorrektur der Babyeinheit bei sich verändernden Lichtbedingungen.
3. **Kameralinse** Nimmt die visuelle Umgebung auf und sendet sie an die Elterneinheit.
4. **Mikrofon** Nimmt Geräusche (aus der Umgebung) auf und sendet sie an die Elterneinheit.
5. **Lautsprecher** Ermöglicht es Ihnen über die Babyeinheit zu Ihrem Kind zu sprechen.

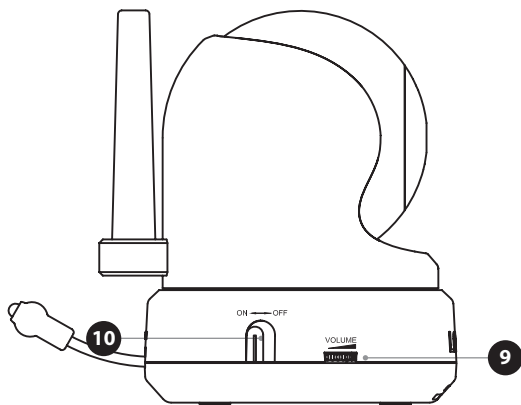

SEITENANSICHT

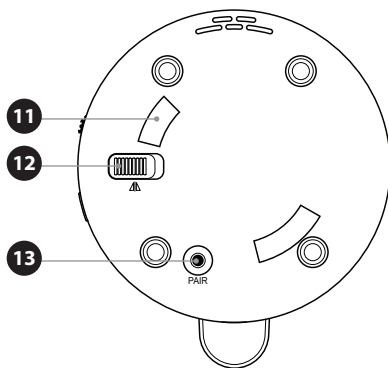

UNTERANSICHT

6. **Infrarot LEDs** Ermöglicht eine Nachtsicht der Babyeinheit über eine Entfernung von 5m. Sie wird bei schlechten Lichtverhältnissen automatisch aktiviert.
7. **Antenne** Sendet Daten zur Elterneinheit. Empfängt Daten der Elterneinheit.
8. **Power Input** Steckplatz für den Luvion Netzstecker 5V 1,5A.
9. **Lautstärke** Drehrad um die Lautstärke der Babyeinheit zu erhöhen/erniedrigen. Diese Lautstärkeänderung bezieht sich nur auf die Babyeinheit z.B. die Lautstärke gespielter Schlaflieder oder die Gegensprechfunktion.
10. **Ein-/Ausschalter** Halten Sie die Taste gedrückt, um die Babyeinheit ein- und auszuschalten.
11. **Halterungs Rahmen Verbindungen** Verbindet die Babyeinheit mit dem beigefügten Montagerahmen. Dieser kann an die Wand oder Zimmerdecke angebracht werden.
12. **Deckenschalter** Dreht das Videobild. Betätigen Sie diesen Schalter für den Fall, dass die Babyeinheit verkehrtherum angebracht ist z.B. An der Zimmerdecke.
13. **Pairing- Taste** Richtet eine neue Verbindung zwischen der Baby – und der Elterneinheit ein. Diese Funktion sollte bei der Installation einer zusätzlichen Kamera oder bei Nichterkennung der Babyeinheit durch den Monitor genutzt werden (Außenbereich).

ERSTE SCHRITTE

INSTALLATION DER ELTERNEINHEIT (MONITOR)

1. Entpacken Sie vorsichtig die Elterneinheit (Monitor).
2. Schließen Sie den Netzstecker an die Elterneinheit und eine Steckdose an. Die Elterneinheit wird daraufhin aufgeladen; die Betriebsanzeige leuchtet nun rot auf. Das LED-Licht leuchtet grün wenn die Elterneinheit vollständig aufgeladen ist. Laden Sie die Elterneinheit während des ersten Gebrauchs vollständig auf, um eine optimale Batteriekapazität zu gewährleisten.

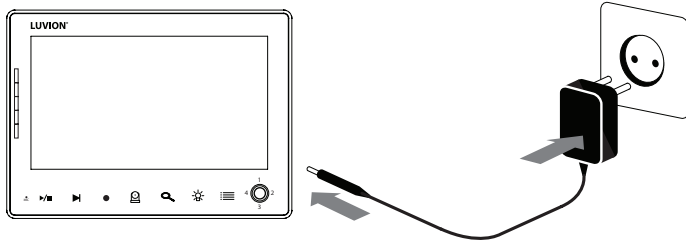

! **BEACHTEN SIE:** Laden Sie die Elterneinheit vor der ersten Benutzung vollständig auf.

3. Halten sie die Ein-/Ausschalttaste gedrückt. Auf dem Display erscheint nun das Luvion -Logo.

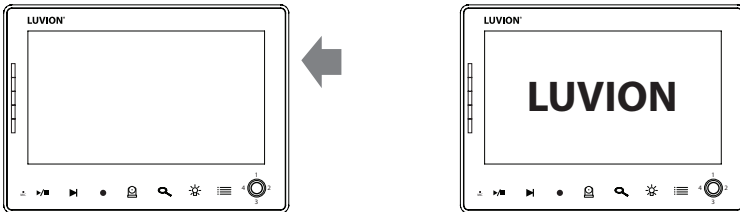

INSTALLATION DER BABYEINHEIT (KAMERA)

Bevor Sie die Babyeinheit installieren überlegen Sie sich gut, wo diese im Raum platziert werden soll. Beachten Sie die Länge des Auflade-Kabels und die Position der Netzsteckdose, da eine Verbindung der Babyeinheit (Kamera) an das Stromnetzwerk erforderlich ist.

1. Entpacken Sie vorsichtig die Babyeinheit (Kamera).
2. Platzieren Sie die Babyeinheit an der gewünschten Position. Die Babyeinheit kann auf einem Tisch/Schrank oder an der Wand oder Zimmerdecke platziert werden. Nutzen Sie den Montagerahmen und diemitgelieferten Schrauben um die Kamera an der Wand oder Zimmerdecke zu befestigen.



BEACHTEN SIE: Stellen Sie sicher, dass die drahtlose Verbindung zwischen Baby- und Elterneinheit ausreichend ist, bevor Sie die Babyeinheit dauerhaft befestigen. Dies können Sie überprüfen, indem Sie die Baby- und Elterneinheit an die Positionen stellen, an denen Sie sie später nutzen wollen.



BEACHTEN SIE: Vermeiden Sie möglichst dicke Wände oder andere Hindernisse zwischen der Platzierung der Baby- und Elterneinheit. Für eine gute Geräusch- und Bildwiedergabe wird ein Abstand von 1,5-3m zwischen der Kamera und dem Baby empfohlen.

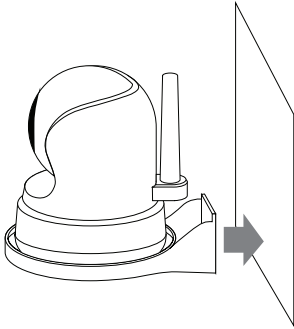

Befestigung an der Wand

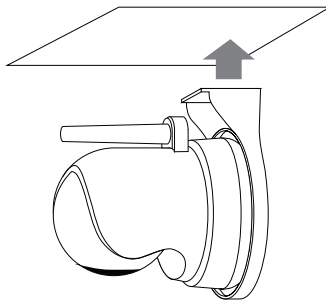
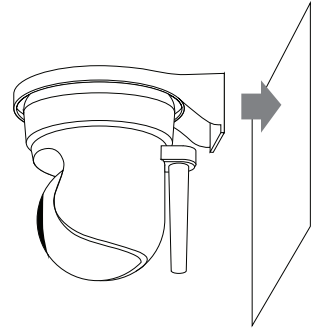
Befestigung an der
ZimmerdeckeUmgekehrte Befestigung
an der Wand

BEACHTEN SIE: Fall Sie die Babyeinheit umgekehrt an der Zimmerdecke befestigen, betätigen Sie die „ceiling mounting taste“ an der Unterseite der Kamera um das Video zu drehen.

3. Verbinden Sie die Babyeinheit mit dem Netzstecker und verbinden Sie diesen mit der Steckdose.

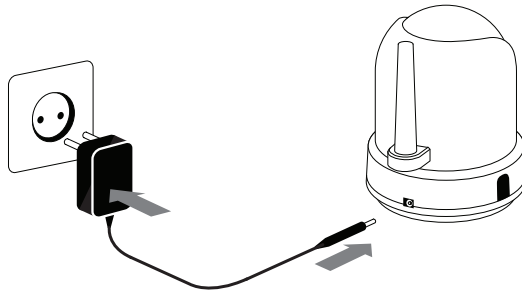

4. Halten Sie die Ein-/Ausschalttaste gedrückt um die Babyeinheit einzuschalten. Ist die Babyeinheit eingeschaltet, leuchtet die power-LED grün.

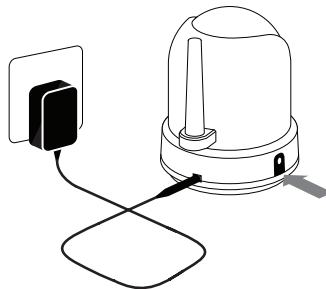

5. Sind Eltern- und Babyeinheit eingeschaltet und in ausreichender Reichweite zueinander, erscheint nun auf der Elterneinheit das Video der Babyeinheit. Die Nachricht „Out of Range“ erscheint auf dem Display der Elterneinheit, falls die Babyeinheit außerhalb der Reichweite liegt, ausgeschaltet ist oder von der Elterneinheit nicht erkannt wird.

VERWENDUNG

Sind sowohl Eltern- als auch Babyeinheit eingeschaltet, wird auf der Elterneinheit das Video der Babyeinheit wiedergegeben. Im Folgenden werden die Symbole, die auf dem Display erscheinen beschrieben.

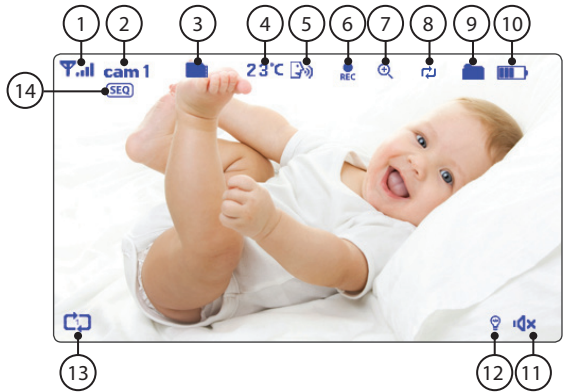

1. **Signalindikator** Der Signalindikator zeigt die Signalstärke zwischen der Eltern- und Babyeinheit an. Sind keine Balken zu sehen, bedeutet dies eine schwache Verbindung zur Babyeinheit. Vier Balken erscheinen, bei einem starken Signal (siehe Tabelle).

2. **Kanal-Indikator** **cam 1** Der Kanal-Indikator zeigt den momentan empfangenen Kanal an. Drücken Sie die „CAM“- Taste um zwischen den verschiedenen Kanälen hin- und her zu schalten.

3. **SD-Karte Indikator** Dieses Symbol erscheint, wenn eine SD Karte korrekt im SD-Steckplatz der Elterneinheit eingesetzt wurde.

4. **Temperatur Indikator** Zeigt die Temperatur an, die von der Babyeinheit gemessen wird.

5. **Sprachaufnahme Indikator** Erscheint, wenn die Sprachaufnahmetaste gedrückt ist. Sie können nun über die Babyeinheit zu Ihrem Kind sprechen.

6. **Aufnahmeanzeige** Erscheint, wenn ein Video aufgenommen wird, drücken Sie die Taste „REC“ erneut, um die Aufnahme zu stoppen.

7. **Zoom indikator** Gibt an, ob die Babyeinheit (Kamera) wird vergrößert



8. **Überschreiben-Indikator** Dieses Symbol erscheint auf dem Display, wenn Sie bei der „SD-Karte überschreiben“ Funktion „YES“ (JA) ausgewählt haben.

9. **Neue Datei Indikator** Leuchtet auf, wenn ein neues Video aufgenommen, jedoch noch nicht angesehen wurde. Blinkt das SD-Karten Symbol auf dem Display, bedeutet dies, dass die SDKarte voll ist.

10. **Batterie Indikator** Zeigt den Batteriestatus der Elterneinheit an.

11. **Sound/Geräusch Indikator** Werscheint wenn die Lautstärke auf stumm gestellt ist. Nutzen Sie die Lautstärketaste falls Sie die Lautstärke wieder erhöhen wollen.

Signalstärke	Indikator	Warnung
Perfekt		Keine
Gut		Keine
Mäßig		Keine
Schwach		Out of range
Kein Signal		Out of range

12. **Nachtlicht Indikator**  Erscheint auf dem Display, wenn die Nachtlichtfunktion der Babyeinheit aktiviert ist.
13. **Schlaflied indikator** ¹ Erscheint, falls die Schlaflied –Taste gedrückt ist.
14. **Sequence indikator** Wird angezeigt, sobald der Anruf wird automatisch zwischen Kamerakanäle umgeschaltet.

AUSSERHALB DER REICHWEITE

Ist die Entfernung zwischen Baby- und Elterneinheit zu groß, erscheint auf dem Display der Elterneinheit die Warnung „Out of Range“ („Außerhalb der Reichweite“) und das Video fängt an zu flackern. Besteht zwischen Eltern und Babyeinheit kein Verbindungssignal ist das Display der Elterneinheit schwarz und zeigt die Warnung „Out of Range“ („Außerhalb der Reichweite“) an.

Um die Reichweite zu erhöhen, können Sie die Antenne der Elterneinheit ausklappen.



BEACHTEN SIE: Falls trotz verringertem Abstand von Baby- und Elterneinheit das Signal nicht stärker wird, versuchen Sie beide Einheiten erneut zu verbinden (Siehe „pairing“)

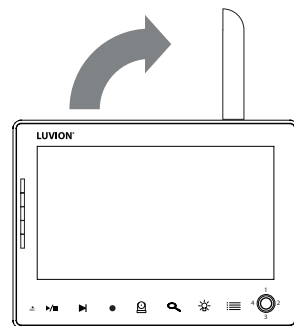

MENU

Öffnen Sie das Menü des Luviondes Luvion Prestige Touch 2 um Einstellungen zu ändern.

- > Drücken Sie die Menütaste der Elterneinheit um das Menü zu öffnen.
- > Bewegen Sie den Joystick nach rechts oder links um innerhalb des Menüs verschiedene Menüpunkte auszuwählen.
- > Drücken Sie den Joystick zur Bestätigung Ihrer Auswahl (dunkelblau) und zum Öffnen

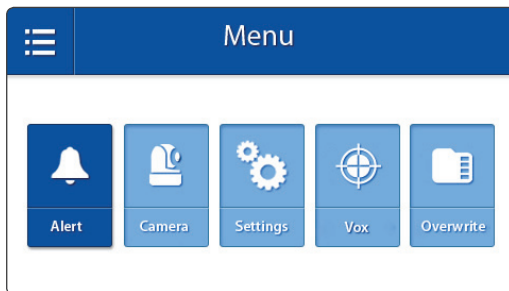

MENU > ALERT

Der Luvion Prestige Touch 2 besitzt eine Temperaturwarnung. In diesem Untermenü können Sie die Lautstärke des Alarms ändern.

- > Bewegen Sie den Joystick nach rechts oder links um die Lautstärke zu erhöhen/erniedrigen. Um in den Stumm-Modus zu gelangen, bewegen Sie den Joystick solange nach links, bis alle Balken grau sind. Drücken Sie den Joystick um Ihre Einstellungen zu speichern.

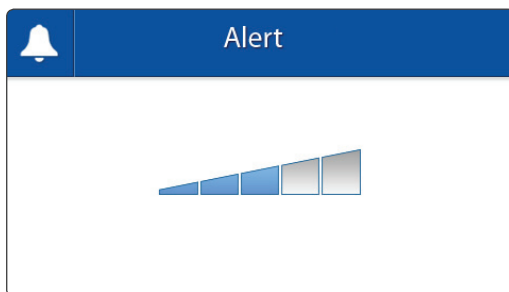

MENU > CAMERA

Dieser Menüpunkt ermöglicht Ihnen die Einrichtung der Babyeinheit (Kamera) zu ändern.

- > Bewegen Sie den Joystick nach oben oder unten um einen Menüpunkt auszuwählen.
- > Drücken Sie den Joystick um Ihre Auswahl zu bestätigen und um in ein Untermenü zu gelangen..

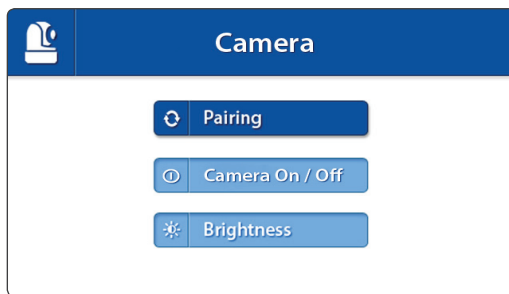

MENU > CAMERA > PAIRING

Benutzen Sie die Pairing-Funktion um die Verbindung wiederherzustellen oder um eine neue



Verbindung zwischen der Babyeinheit und der Elterneinheit herzustellen. Es ermöglicht zusätzlich die Verbindung mit weiteren Babyeinheiten an die Elterneinheiten.

- > Bewegen Sie den Joystick nach oben oder unten um den Kamera-Kanal zu ändern/ auszuwählen mit dem Sie die Elterneinheit verbinden wollen
- > Drücken Sie den Joystick um Ihre Auswahl zu speichern.
- > Die Elterneinheit zeigt nun einen Countdown. Halten Sie währenddessen die Pairing-Taste gedrückt.



BEACHTEN SIE: *Zorg ervoor dat de ouderen baby unit verbonden zijn met elkaar voordat u de baby unit permanent hebt bevestigd.*

MENU > CAMERA > **CAMERA ON / OFF**

Hier können Sie einzelne Kameras aktivieren oder deaktivieren.

- > Bewegen Sie den Joystick nach oben und unten, um eine Auswahl zu treffen.
- > Drücken Sie den Joystick um Ihre Auswahl zu speichern.

MENU > CAMERA > **BRIGHTNESS**

In diesem Menüpunkt können Sie die Helligkeit des Videos verändern. Erhöhen Sie die Helligkeit des Videos, falls dieses zu dunkel ist.

Sind alle Balken grau, ist die Helligkeit am geringsten. Maximale Helligkeit des Videos erhalten Sie bei fünf vollen Balken.

- > Bewegen Sie den Joystick nach rechts und links um die Helligkeit zu erhöhen/ erniedrigen.
- > Drücken Sie den Joystick um Ihre Auswahl zu speichern.

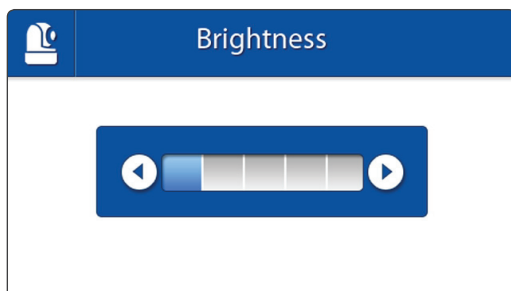
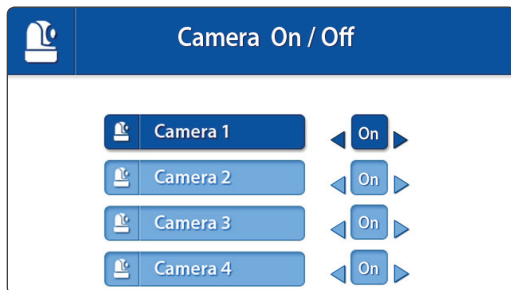

MENU > **SETTINGS**

In diesem Menü können Sie die Geräteeinstellungen verändern.

- > Bewegen Sie den Joystick nach oben/ unten/rechts/ links um einen Menüpunkt auszuwählen
- > Drücken Sie den Joystick um eine Auswahl zu bestätigen oder einen Menüpunkt auszuwählen

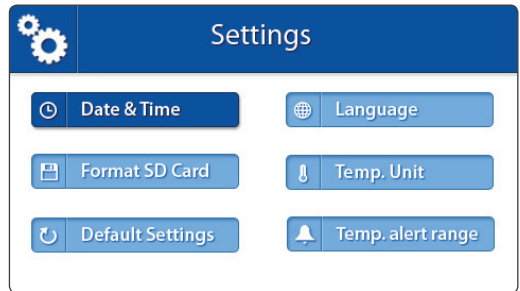
MENU > SETTINGS > **DATE & TIME**

Datum und Uhrzeit werden genutzt, um Ihre aufgenommenen Videos zu benennen.

- > Bewegen Sie den Joystick nach links und rechts um ein Feld auszuwählen
- > Bewegen Sie den Joystick nach oben und unten um einen Wert festzulegen
- > Drücken Sie den Joystick um Ihre Auswahl zu speichern

MENU > SETTINGS > **FORMAT SD CARD**

In diesem Menü können Sie alle gespeicherten Daten auf der SD-Karte der Elterneinheit (Monitor) löschen.

- > Bewegen Sie den Joystick nach oben und unten um „Yes“/„No“ (ja/nein) auszuwählen
- > Drücken Sie den Joystick um Ihre Auswahl zu bestätigen

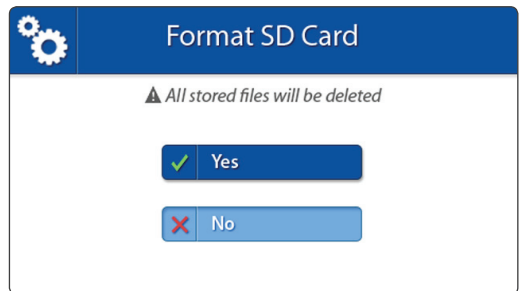
MENU > SETTINGS > **DEFAULT SETTINGS**

Nutzen Sie dieses Menü um das Gerät auf die Werkseinstellungen zurückzusetzen.

- > Bewegen Sie den Joystick hoch und runter um „YES“ (Ja) oder „NO“ (nein) auszuwählen
- > rücken Sie den Joystick um Ihre Auswahl zu bestätigen

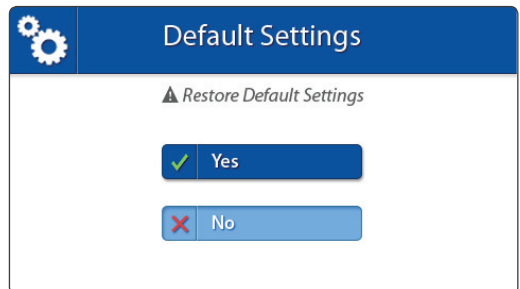



BEACHTEN SIE: Das Wiederherstellen der Werkseinstellungen hat keinen Einfluss auf die Pairing-Einstellungen. Die Babyeinheiten bleiben mit der Elterneinheit verbunden.

MENU > SETTINGS > LANGUAGE

Die Standardsprache der Menüs der Elterneinheit ist Englisch. In diesem Menü können Sie die Sprache zu Niederländisch, oder Französisch ändern..

- > Bewegen Sie den Joystick nach oben und unten um eine Sprache auszuwählen
- > Drücken Sie den Joystick um Ihre Auswahl zu bestätigen.

MENU > SETTINGS > TEMP. DISPLAY UNIT

Die Babyeinheit (Kamera) ist mit einem Temperatursensor ausgestattet. Die Temperatur wird auf dem Display der Elterneinheit (Monitor) wiedergegeben. In diesem Menü können Sie die bevorzugte Einheit der Temperatur auswählen. Sie können zwischen Grad Celcius und Fahrenheit wählen.

- > Bewegen Sie den Joystick nach oben oder unten um eine Temperatureinheit auszuwählen
- > Drücken Sie den Joystick um die Auswahl zu bestätigen

MENU > ALARM > TEMP. ALARM

Die Babyeinheit (Kamera) ist mit einem Temperatursensor ausgestattet. Sie können hier eine entsprechende Temperatur einstellen um im Falle einer zu hohen/niedrigen Zimmertemperatur benachrichtigt zu werden. Diese Funktion ist kein Ersatz für die elterliche Aufsichtspflicht.

- > Bewegen Sie den Joystick nach oben und

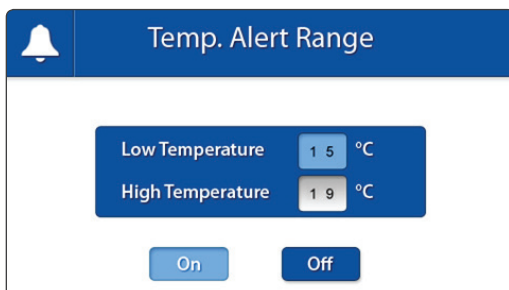
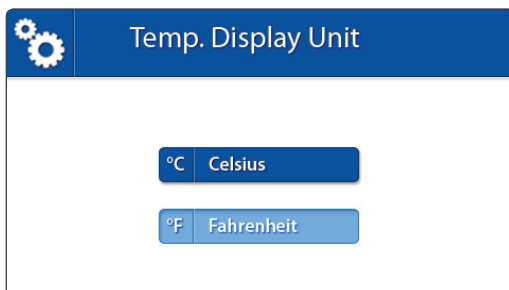

unten um zwischen der Auswahl "Low Temperature" (Minimaltemperatur) und "High Temperature" (Maximaltemperatur), sowie den "On" (ein) und "Off" (aus)-Tasten auszuwählen.

- > Bewegen Sie den Joystick nach rechts um die Temperatur zu erhöhen, nach links um die Temperatur zu erniedrigen.
- > Um den Alarm zu aktivieren bewegen Sie den Joystick um „ON“ auszuwählen und drücken anschließend den Joystick zur Bestätigung. Um den Alarm zu deaktivieren, wählen Sie „OFF“ aus und bestätigen dies mit dem Joystick.

MENU > VOX

Hier können Sie die Empfindlichkeit der Sprachaktivierung ändern.

- > Bewegen Sie den Joystick nach oben und unten um eine Empfindlichkeit auszuwählen
- > Drücken Sie den Joystick um Ihre Auswahl zu bestätigen.

Wenn die Sprachaktivierung VOX-Empfindlichkeit höher eingestellt ist, sind leisere Klänge aufgezeichnet.

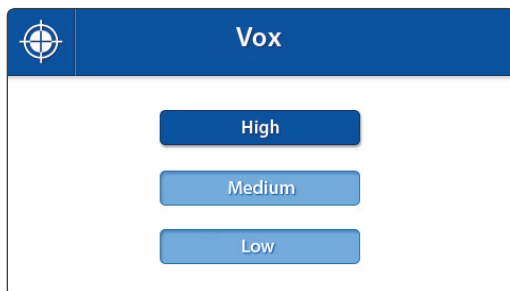

MENU > OVERWRITE

Wenn die SD-Karte voll ist, haben Sie die Möglichkeit bereits aufgenommene Dateien zu überschreiben.

- > Bewegen Sie den Joystick nach oben und unten um „YES („Ja“) oder „NO“ („Nein“) auszuwählen.
- > Drücken Sie den Joystick um Ihre Auswahl zu bestätigen.

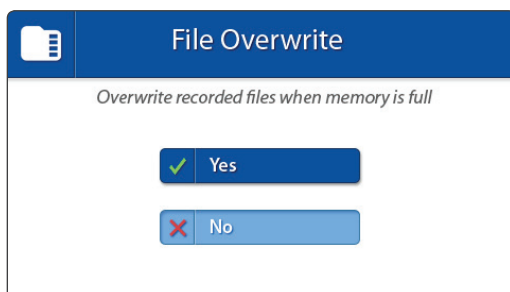

BEACHTEN SIE: Falls Sie die Überschreiben-Funktion aktiviert haben, erscheint das Überschreibungssymbol  auf dem Display der Elterneinheit.



PAIRING

Nutzen Sie die Pairingfunktion um die Babyeinheit (Kamera) mit der Elterneinheit (Monitor) zu verbinden. Bis zu vier Babyeinheiten können mit der Elterneinheit gekoppelt werden. Sie müssen dazu auf verschiedenen Kanälen verbunden werden.

1

Schalten Sie die Babyeinheit (Kamera) ein indem Sie den Ein/-Ausschalter gedrückt halten bis das LED-Licht grün leuchtet.

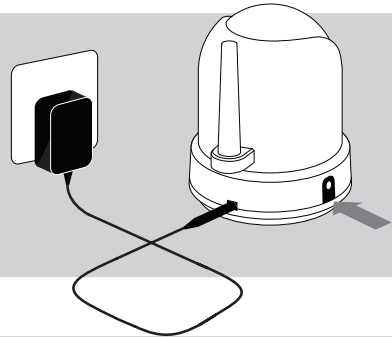

2

Zum Einschalten der Elterneinheit (Monitor) halten Sie den Ein/-Ausschalter gedrückt.

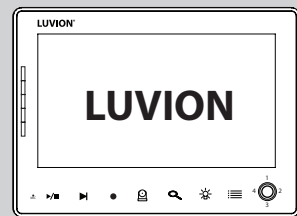

3

Drücken Sie die Menütaaste

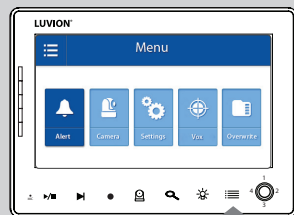

4

Bewegen Sie den Joystick nach rechts oder links und wählen Sie den Menüpunkt „Setup“. Drücken Sie die Joysticktaste um das Setup-Menü zu öffnen.

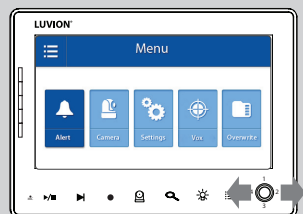

5

Bewegen Sie den Joystick nach oben oder unten um „Pairing“ auszuwählen.

Drücken Sie den Joystick um das Pairing-Menü zu finden



6

Bewegen Sie den Joystick nach oben oder unten um den entsprechenden Pairingkanal auszuwählen.

Drücken Sie den Joystick um Ihre Auswahl zu bestätigen.

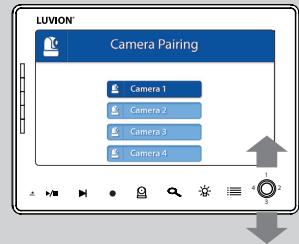

7

Auf dem Display erscheint nun ein Countdown. Drücken Sie den kurz die „Pairing-Taste“ der Babyeinheit (Kamera) um die Babyeinheit mit der Elterneinheit (Monitor) zu koppeln.

Auf dem Display sollte nun das Video der Babyeinheit (Kamera) erscheinen.

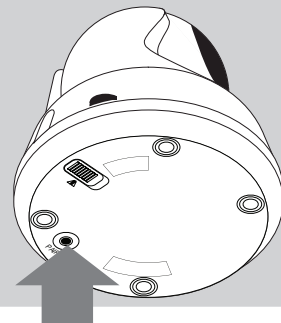
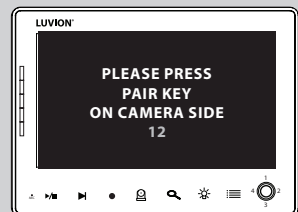

FEHLERSUCHE/FEHLERBEHEBUNG

Treten bei der Handhabung Ihres Prestige Touch 2s Probleme auf, findet sich häufig eine einfache Lösung:

Problem	Lösung
Kein Video der Babyeinheit	<ol style="list-style-type: none"> 1. Stellen Sie sicher, dass die Babyeinheit an das Stromnetzwerk angeschlossen ist und der Netzstecker eingesteckt ist. Das grüne LED-Licht muss leuchten. 2. Stellen Sie sicher, dass die Elterneinheit eingeschaltet ist. 3. Stellen Sie sicher, dass sich die Babyeinheit in Reichweite der Elterneinheit befindet. 4. Stellen Sie sicher, dass in der Elterneinheit nicht der „Audio only“ Modus aktiv ist. Drücken Sie kurz auf die Einschalttaste um den Modus zu deaktivieren 5. Stellen Sie sicher, dass sich die Elterneinheit nicht im VOX modus befindet. Gehen Sie dafür in das Menü > VOX und stellen Sie diesen aus.
Das Videobild fällt ständig aus, die Verbindung ist zu schwach und das Display zeigt „Out of Range“ („Außerhalb der Reichweite“)	<ol style="list-style-type: none"> 1. Platzieren Sie die Babyeinheit dichter an der Elterneinheit 2. Versuchen sie die Baby- und/oder Elterneinheit neu zu positionieren. Platzieren Sie diese nicht zu dicht an Wänden um den Empfang zu verbessern 3. Bringen Sie die Antenne der Elterneinheit in eine aufrechte Position 4. Verbinden Sie die Elterneinheit mit der Babyeinheit gegebenenfalls erneut (siehe Absatz:Pairing)
Audio probleme	<ol style="list-style-type: none"> 1. Stellen Sie sicher, dass die Lautstärke der Elterneinheit nicht auf stumm gestellt ist. Drücken Sie die + Lautstärketaste der Elterneinheit um die Lautstärke zu erhöhen 2. Stellen Sie sicher, dass im Aufnahmebereich des Mikrofons der Babyeinheit Geräusche vorhanden sind. 3. Bei einem lauten, quietschenden Geräusch vergrößern Sie den Abstand zwischen Baby- und Elterneinheit
Das Video ist abgehackt	<ol style="list-style-type: none"> 1. Dies kann passieren wenn die Bildfrequenz zu niedrig ist (z.B. 10 Bilder je Sekunde anstelle von 20 Bildern je Sekunde). 2. Versuchen Sie die Babyeinheit dichter an der Elterneinheit zu platzieren 3. Versuchen Sie möglichst große Objekte oder Wände zwischen den beiden Einheiten zu vermeiden 4. Bringen Sie die Antenne in eine aufrechte Position
Die Batterie der Elterneinheit ist sehr schnell aufgebraucht	Nutzen Sie den Energiesparmodus oder ersetzen Sie die Batterie durch eine neue originale Batterie. Original – Batterien erhalten Sie bei Ihrem lokalen Luvion Händler
Das Displaybild ist festgefahren und reagiert nicht mehr	Betätigen Sie die Reset-Taste auf der Rückseite der Elterneinheit. Sie können anschließend die Ein/-Austaste nutzen um die Elterneinheit wieder einzuschalten.
Bild ist verkehrt herum	Betätigen Sie die Videoswitch Taste auf der Unterseite der Kamera um das Bild zu drehen (siehe Übersicht der Babyeinheit)

TECHNISCHE SPEZIFIKATIONEN

Technische Spezifikationen	
Frequenzbereich	2.400 MHz ~ 2.483,5 MHz
Sendeleistung	15 dBm Max
Empfangsempfindlichkeit	-81 dBm
Typ des Wechselspektrums	FHSS 39 Channels
Typ Modulation	GSFK
Datenübertragungsrate	4 Mbps
Sendereichweite	300 m (Line of Sight)

Babyeinheit (Kamera)	
Bildsensor Typ	1/4" OV7725 Color CMOS Image Sensor
Bildauflösung	H: 640 px, V: 480 px
Bildfrequenz	20 fps
Weißabgleich	Auto
Objektiv	4.5 mm, F 1.5
Sichtfeld	60°
IR ein/aus	15-25 Lux Off, 5-15 Lux On
IR LED Typ/ Nachlicht	850 nm / 5 m
Lautsprecher output	0.5 W Max
Stromverbrauch	5 Vdc +/- 10%
Verbrauch	600mA +/- 20mA
Betriebstemperaturbereich	- 10° ~ 40°
Zulässige Luftfeuchtigkeit	80% HR
Gebrauchsumgebung	n/a only indoor
Abmessungen/ Dimension	85 x 105 x 112mm
Regulierung Compliance	FCC/CE
Material Kameragehäuse	Plastic
Motortyp	Schrittmotor
Drehwinkel	Nach oben 90°, nach unten 20°, Links/Rechts 135°

Elterneinheit (Monitor)	
LCD Größe	7" / 17,78 cm
LCD Auflösung	H: 800 px, V: 480 px
Betrachtungswinkel	H: 140° V: 110°
Leistungsbedarf	5 Vdc 2A +/- 5 %
Stromverbrauch	1.03A MAX.
Betriebstemperaturbereich	- 10° ~ 40°
Zulässige Luftfeuchtigkeit	0% ~ 85%

• **HINWEIS**

Outdoor-Einsatz in Frankreich, Italien, Russland und der Ukraine nicht erlaubt.



This device is for indoor use only

Dieses Gerät stimmt mit den grundlegenden Anforderungen und anderen relevanten Bestimmungen der Richtlinie 1999/5/EG überein.

MANUEL D'UTILISATION

TABLE DES MATIÈRES

INTRODUCTION	62
CONSIGNES DE SÉCURITÉ	62
CONTENUE DU KIT	63
CAMÉRAS SUPPLÉMENTAIRES	63
INSTRUCTION APPAREIL PARENTS (MONITEUR)	64
INSTRUCTIONS APPAREIL BEBE (CAMERA)	66
MISE EN ROUTE	68
MENU	72
COUPLAGE	77
PROBLÈMES ET SOLUTIONS	79
SPECIFICATIONS TECHNIQUES	80

INTRODUCTION

Nous vous remercions d'avoir choisi le Luvion Prestige Touch 2. Vous pouvez désormais entendre et voir votre bébé à l'aide de 4 caméras simultanément.

Il est important et recommandé de toujours conserver votre bon d'achat original. En cas de garantie vous serez amené à envoyer une copie de votre bon d'achat original.

En cas de garantie vous pouvez prendre contact avec votre agent Luvion ou bien avec votre représentant local Luvion. Pour plus d'informations veuillez vous rendre sur la page internet www.luvion.com.

Ce manuel d'utilisation vous procure toutes les informations nécessaires afin de vous permettre d'utiliser le Luvion Prestige Touch 2 confortablement et en toute sécurité.

Préalablement à votre première utilisation nous vous conseillons de lire attentivement ce manuel d'utilisation. Nous vous prions de porter une attention particulière aux consignes de sécurité.

LUVION

Delft, Pays-Bas

www.luvion.com

CONSIGNES DE SÉCURITÉ

- Veillez à ne pas laisser d'objets de petite taille à la portée des enfants.
- Ce produit n'est pas un jouet. Ne pas laisser des enfants jouer avec.
- Ce produit ne remplace pas un contrôle parental régulier.
- Veuillez seulement utiliser les adaptateurs originaux fournis par le fabricant.
- Veillez à ne pas utiliser le Luvion Prestige Touch 2 dans un environnement humide ou à proximité d'une source d'eau.
- Veillez à ce que l'appareil bébé (caméra) et le cordon adaptateur soient toujours séparer de l'enfant par une distance minimale de 1.5 mètre.
- Utilisez le Luvion Prestige Touch 2 à une température comprise entre 10°C et 35°C.
- Ne démontez jamais vous-même les appareils Luvion. Ceci doit être fait par un personnel techniquement qualifié.

Batteries:

- Veuillez à ce que lors de votre première utilisation le Luvion Prestige Touch 2 soit complètement chargé. Ceci garantie une durée de vie optimale des piles.

CONTENU DU KIT

Le Luvion Prestige Touch 2 contient les pièces suivantes :

- 1 x appareil parents (moniteur)
- 1 x appareil bébé (caméra)
- 1 x adaptateur secteur pour l'appareil parents
- 1 x adaptateur secteur pour l'appareil bébé
- 1 x cadre de montage pour l'appareil bébé
- 1 x set de fixation (vis et chevilles)



L'appareil bébé
(Caméra)



L'appareil parents
(Moniteur)



Adaptateurs secteur



Set de fixation vis,
chevilles & cadre de
montage

Vérifiez si votre kit contient toutes les pièces mentionnées ci-dessus.

CAMÉRAS SUPPLÉMENTAIRES

Le Luvion Prestige Touch 2 supporte l'utilisation simultanée de 4 caméras maximum. De cette façon vous pouvez surveiller plusieurs enfants ou chambres en même temps.

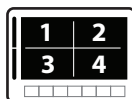
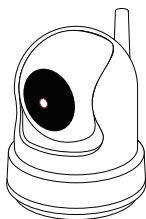

INSTRUCTION APPAREIL PARENTS (MONITEUR)

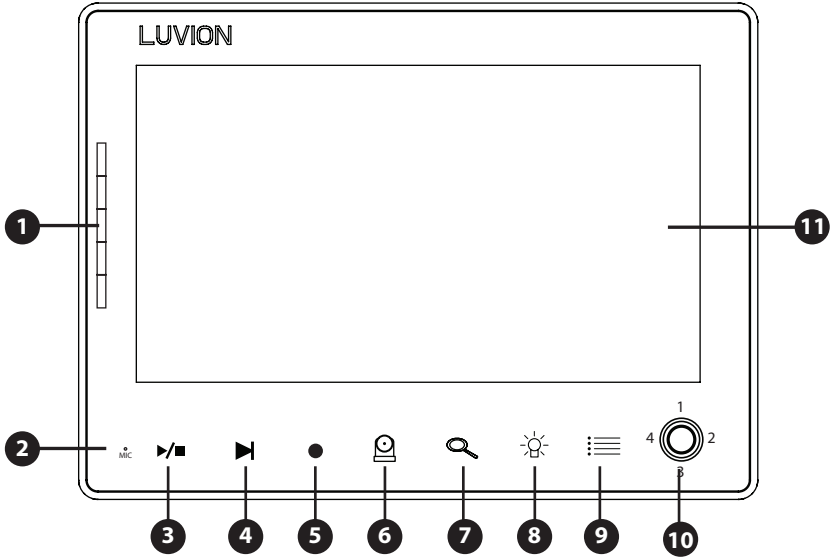

Vue avant

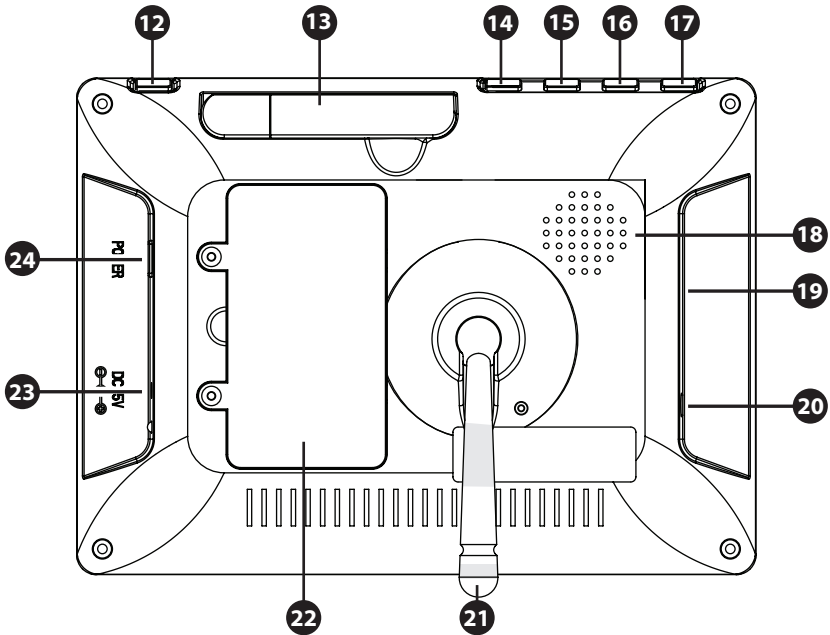

Vue arrière

1. **LED de puissance et indication sonore.** - La première lumière LED signale si le moniteur est allumé. Si l'appareil est allumé, la lumière est de couleur verte. La dernière lumière LED indique le niveau sonore détecté par la caméra. La quantité de lumière LED indique le volume sonore.
2. **Microphone** Recevez les bruits autour du moniteur et faites-les parvenir jusqu'à l'appareil bébé (caméra) lorsque vous restez appuyé sur le bouton 'Talk'.
3. **Play/Pause ▶ / ■** Permet de jouer/mettre sur pause une mélodie. L'appareil bébé joue automatiquement toutes les mélodies les unes à la suite des autres.
4. **Bouton mélodie suivante.** Ce bouton vous permet d'aller directement à la prochaine mélodie.
5. **Bouton d'enregistrement** Utilisez ce bouton pour enregistrer une vidéo. Une carte micro SD est nécessaire pour effectuer un enregistrement. Lorsqu'elle est activée, l'icône d'enregistrement apparaît sur l'écran.
6. **Bouton Cam** Appuyez sur le bouton Cam afin d'alterner entre les différentes caméras branchées. L'indicateur de chaîne donne un numéro à chaque signal.
7. **Bouton Zoom** Appuyez sur ce bouton pour zoomer vers l'avant sur votre écran. L'image s'agrandit de 2 fois. Vous pouvez naviguer sur l'écran à l'aide de la manette. Appuyez à nouveau sur zoom afin de quitter le mode zoom.
8. **Bouton veilleuse** L'appareil bébé est équipé d'une veilleuse pour votre enfant. Appuyez sur le bouton afin d'activer et désactiver à distance la veilleuse de l'appareil bébé (lorsque vous utilisez plusieurs caméras simultanément, uniquement la veilleuse de l'appareil bébé qui s'affiche sur votre écran sera activée). L'icône de la veilleuse apparaît sur votre écran lorsque celle-ci est activée.
9. **Bouton Menu** Utilisez le bouton Menu pour afficher le menu principal. Appuyez sur ce même bouton pour quitter le menu principal (ou un niveau plus élevé dans le menu) sans enregistrer les données.
10. **Manette** Utilisez la manette pour bouger la caméra de l'appareil bébé ou bien pour naviguer dans le menu. Appuyez sur la manette pour confirmer votre sélection et conserver vos paramètres.
11. **Écran LCD 7" TFT.**
12. **Bouton haut-parleur 'TALK'** Veuillez appuyer sur cette touche si vous désirez parler à votre bébé par l'intermédiaire de l'appareil bébé. Une fois que l'icône s'affiche vous pouvez commencer à parler. Vous pouvez augmenter le volume en utilisant la molette sur l'appareil bébé. Si vous utilisez plusieurs caméras simultanément, vous ne pourrez parler qu'à l'appareil caméra qui sera activé sur votre écran.
13. **Antenne** Envoie/Reçoit le signal de l'appareil bébé.
14. **Bouton de volume d'augmentation** Appuyez sur ce bouton pour augmenter le volume de l'appareil.
15. **Bouton de diminution du volume** Appuyez sur ce bouton pour diminuer le volume de l'appareil.
16. **Bouton VID OFF** Appuyez sur le bouton vidéo pour passer en mode audio seulement. Dans ce mode, l'écran est éteint. Appuyez de nouveau sur ce bouton pour revenir au mode audio et vidéo.
17. **Bouton Scan** Lorsque le balayage est pressé, l'écran s'éteint. Pendant ce temps, le moniteur balaye continuellement la caméra (ou les multiples caméras). Quand un son est détecté, le moniteur devient actif. Vous pouvez maintenant voir ce qu'il se passe dans la chambre de bébé. Vous pouvez régler la sensibilité sonore pour cette détection avec le bouton rotatif sur le côté de la caméra. Après avoir détecté un son, le moniteur mettra environ 5 secondes pour revenir au mode balayage, sauf lorsque le son est détecté en permanence. Dans ce cas, le moniteur sera activé pendant 5 secondes. Il y a 2 raisons pour utiliser le bouton de scan: 1- pour vous éviter d'être perturbé par la luminosité de l'écran 6 LCD, ou 2- pour économiser de l'énergie. Appuyez à nouveau sur le bouton de scan pour désactiver le mode balayage.

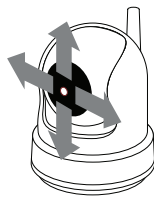

18. **Haut-parleur** Transmet le son que reçoit l'appareil bébé. Utilisez les boutons de volume pour changer le volume sonore.
19. **Emplacement SD** Placez une carte SD (non livrée avec le kit) dans l'emplacement si vous voulez effectuer des enregistrements vidéo ou prendre des photos. L'appareil parents supporte des cartes SD ayant une capacité de 32 GB maximum.
20. **Porte Service** Permet de connecter l'appareil parents à votre ordinateur par l'intermédiaire d'un câble USB pour d'éventuelles mises à jour du programme.
21. **Pied** Vous pouvez utiliser le pied pour tenir le moniteur debout.
22. **Compartment de la batterie** Visser ce compartiment afin de remplacer la batterie. Remplacez cette batterie uniquement avec une batterie Luvion.
23. **Entrée adaptateur secteur** Branchez l'adaptateur d'alimentation DC 5V à une prise et/ou chargez le moniteur
24. **Bouton ON/OFF** Appuyez sur ce bouton pour allumer ou éteindre l'appareil parents.

INSTRUCTIONS APPAREIL BÉBÉ CAMÉRA

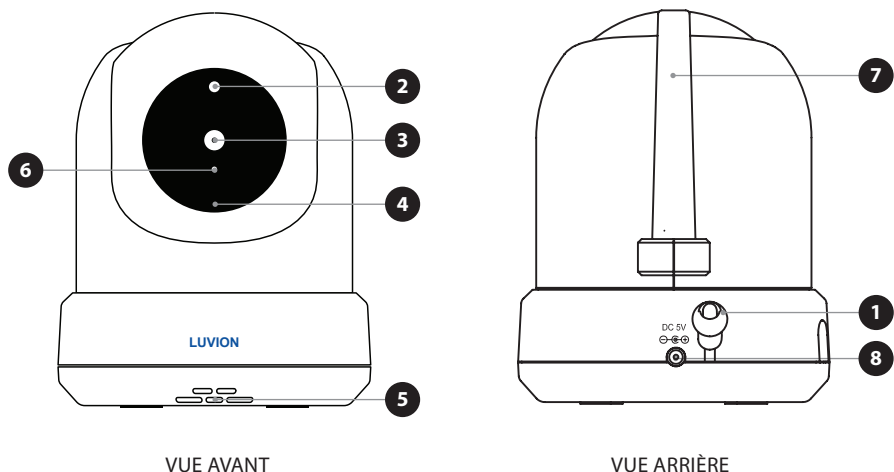

1. **Capteur de température** La température mesurée est retransmise sur l'écran de l'appareil parents.
2. **Capteur de lumière** Corrige l'image lorsque la lumière de l'environnement change.
3. **Lentille de la Caméra** Enregistre l'image.
4. **Microphone** Détecte et reçoit le son.
5. **Haut-parleur** Permet de parler à votre enfant à distance.
6. **IR LED's** Permet une visibilité nocturne jusqu'à 5 mètres. Les lumières LED sont activées automatiquement dans un environnement sombre.

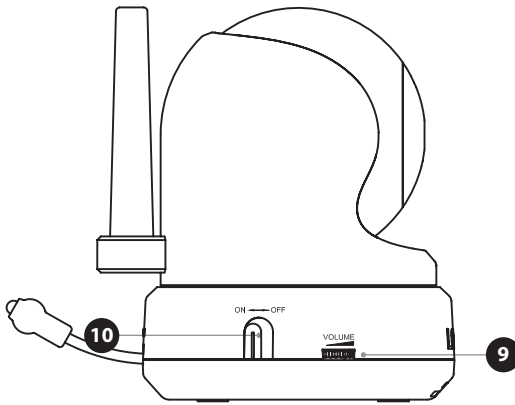

VUE DE CÔTÉ

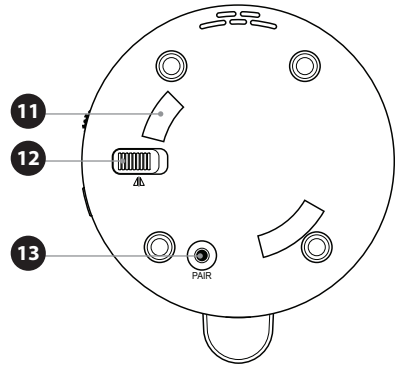

VUE DESSOUS

7. **Antenne** Envoie et reçoit des signaux de et vers le moniteur.
8. **Entrée adaptateur secteur** – Entrée pour l'adaptateur Luvion 5V-1.5A présent dans votre kit.
9. **Volume** La molette vous permet de régler la quantité de bruit produit par l'appareil bébé. Cette molette n'a d'effet que sur l'appareil bébé, comme par exemple sur le volume de la mélodie jouée ou bien encore sur la fonction 'Talk'.
10. **Bouton On/Off** Appuyez sur ce bouton pour allumer ou éteindre l'appareil bébé.
11. **Connecteur pour cadre de montage** Connecte l'appareil bébé avec le cadre de montage lequel peut être fixé au mur ou au plafond.
12. **Bouton Commutateur plafond** Renverse l'image. Utilisez ce bouton si vous avez placé l'appareil bébé à l'envers, par exemple lors d'une fixation au plafond.
13. **Bouton de jumelage** Ce bouton vous permet de reconnecter la caméra et le moniteur quand le processus de jumelage est mis en route. Le jumelage est utilisé lorsque vous ajoutez une nouvelle caméra, ou lorsque l'appareil parents (le moniteur) ne peut pas se connecter avec l'appareil bébé (hors de portée). Voir le chapitre Jumelage pour plus d'informations.

MISE EN ROUTE

APPAREIL PARENTS (MONITEUR)

1. Déballez délicatement l'appareil parents (moniteur).
2. Connectez le moniteur à l'adaptateur secteur fourni afin de charger l'appareil parents. Si vous le connectez correctement, une lumière LED rouge apparaîtra sur l'adaptateur. Cette lumière LED change du rouge au vert quand l'appareil parents est complètement chargé. Chargez complètement l'appareil parents lors de votre première utilisation.

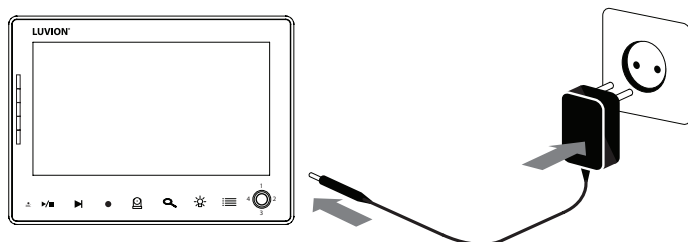

! ATTENTION: CHARGEZ COMPLÈTEMENT L'APPAREIL PARENTS LORS DE VOTRE PREMIÈRE UTILISATION.

3. Utilisez le bouton ON / OFF pour allumer l'appareil bébé. Sur l'écran s'affiche alors le logo Luvion.

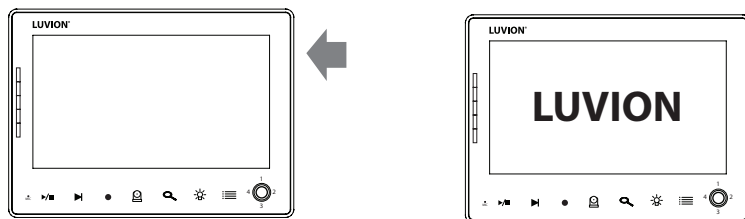

APPAREIL BÉBÉ (CAMÉRA)

Déterminez d'abord où vous voulez placer l'appareil bébé avant de commencer l'utilisation. Essayez de garder en mémoire la longueur du fil de l'adaptateur et la prise électrique disponible afin de pouvoir alimenter la caméra.

1. Déballez délicatement l'appareil bébé (caméra).
2. Placez ou fixez l'appareil bébé. Vous pouvez placer l'appareil bébé sur une table ou une armoire, ou bien fixer l'appareil bébé au mur ou au plafond par l'intermédiaire du cadre de montage et du set de fixation (vis et chevilles).

! ATTENTION: Veillez à être certain, avant de placer l'appareil bébé de façon permanente, que la connexion sans fil est suffisante entre l'appareil bébé et l'appareil parents. Contrôlez ceci pour chaque appareil avant de les placer aux endroits désirés.

! ATTENTION: Essayez d'éviter des murs épais ou des objets qui pourraient interférer au bon fonctionnement des appareils et bloquer la connexion. Pour une bonne sensibilité au son et à l'image, il est préférable de conserver une distance minimale de 1,5 mètre entre l'enfant et la caméra.

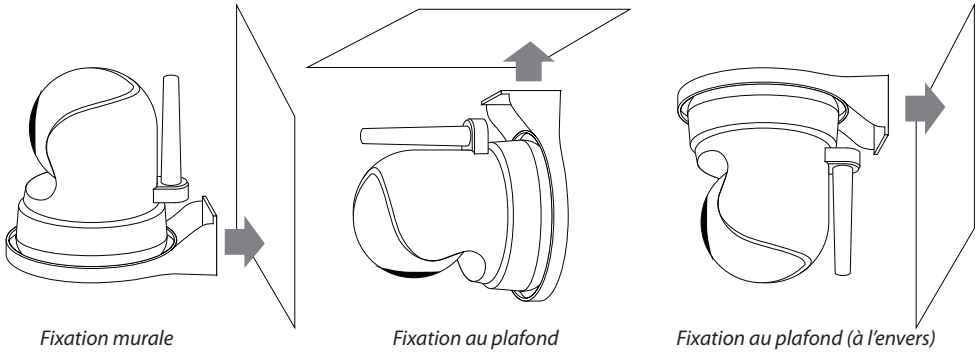

Fixation murale

Fixation au plafond

Fixation au plafond (à l'envers)



ATTENTION: Si vous souhaitez placer l'appareil bébé à l'envers au plafond, veuillez auparavant appuyer sur le bouton commutateur plafond au-dessous de l'appareil afin de pouvoir corriger l'image.

3. Connectez l'adaptateur à l'entrée adaptateur secteur de l'appareil bébé.

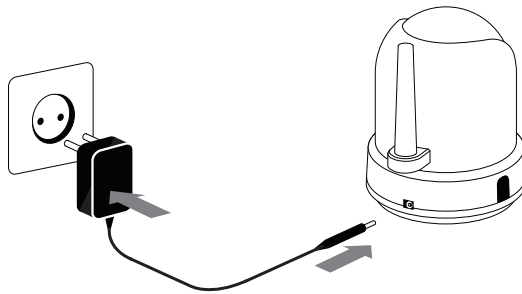

4. Appuyez sur le bouton On/Off, maintenir la touche appuyée jusqu'à ce que l'appareil bébé s'allume. La lumière LED verte apparaît lorsque l'appareil bébé est allumé.

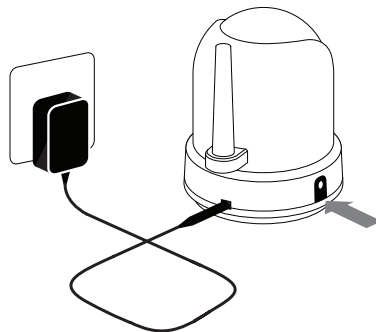

L'appareil parents (moniteur) retransmettra l'image de l'appareil bébé si les deux appareils sont allumés et à une distance suffisante pour être connectés.

Le message d'avertissement « hors de portée » apparaît sur l'écran lorsque l'appareil parents ne reçoit pas de signal et est hors de portée, si l'appareil bébé est éteint ou si les appareils ne se reconnaissent pas.

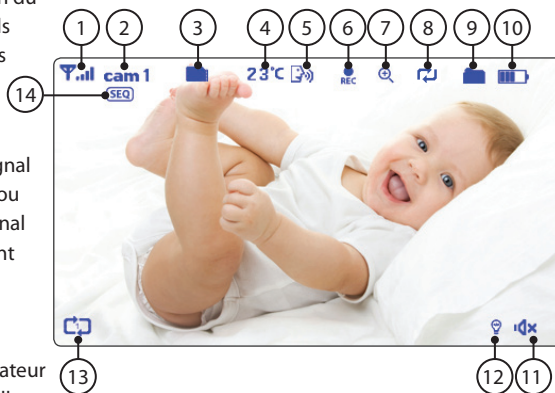

UTILISATION DU SYSTÈME

L'image de la caméra s'affiche sur l'écran du moniteur que lorsque les deux appareils sont allumés. Les icônes sur l'écran vous sont expliquées ci-dessous.



- 1. Le signal indicateur** Le signal indicateur indique l'intensité du signal reçu que l'appareil bébé émet. Un ou plusieurs tirets signifient que le signal est faible, alors que 4 tirets signifient que le signal est puissant (voir le tableau).
- 2. Indicateur de chaîne** **cam 1** L'indicateur de la chaîne affiche la chaîne actuelle. Appuyez sur le bouton 'CAM' pour changer de chaîne.
- 3. Indicateur de carte SD** L'icône SD apparaît lorsque vous insérez correctement la carte SD dans l'emplacement carte SD.
- 4. Indicateur de température** Cette icône indique la température mesurée par l'appareil bébé.
- 5. Indicateur « Talk »** Cette icône apparaît quand vous appuyez sur le bouton « TALK ». Vous pouvez parler à votre enfant par l'intermédiaire du microphone le temps que la fonction « TALK » est active.
- 6. Indicateur d'enregistrement** Apparaît quand une vidéo est en cours d'enregistrement. Appuyez de nouveau sur le bouton « REC » pour arrêter l'enregistrement.
- 7. L'indicateur de zoom** Indique que la vidéo de l'unité bébé est agrandie.
- 8. L'indicateur de remplacement des données** Lorsque vous avez sélectionné « oui » pour le remplacement des données sur la microcarte SD, cette icône apparaîtra.
- 9. Indicateur d'un nouveau fichier** Cette icône apparaît et se met à clignoter lorsqu'une nouvelle vidéo a été enregistrée mais n'a pas encore été visualisée. Cette icône clignote lorsque le mémoire de votre microcarte SD est pleine.
- 10. Indicateur de niveau de batterie** Cette icône montre le niveau de la batterie.
- 11. Indicateur du niveau sonore** Lorsque le niveau sonore est égal à 0, cette icône apparaît. Utilisez les boutons de volume sur le côté de l'appareil parents pour augmenter le volume.

Puissance du signal	Indicateur	Avertissement
Parfait		Aucun
Bien		Aucun
Assez bien		Aucun
Faible		Pas de connexion
Pas de signal		Pas de connexion

12. **Indicateur de veilleuse**  Cette icône apparaît lorsque la veilleuse est activée.
13. **Indicateur mélodie**  Lorsque l'appareil bébé joue une mélodie, cette icône apparaît.
14. **Indicateur séquence** Cette icône apparaît lorsque le moniteur sera automatiquement basculé entre les différents canaux.

HORS DE PORTÉE

Lorsque l'appareil bébé est placé trop loin de l'appareil parents, le message d'avertissement « hors de portée » apparaît sur l'écran du moniteur. Lorsque l'appareil parents n'a plus aucune connexion avec l'appareil bébé, l'écran du moniteur devient noir et affiche le message d'avertissement « hors de portée ». Pour une meilleure connexion, vous pouvez redresser l'antenne (voir la figure).



ATTENTION: Si l'appareil parents affiche toujours le message « hors de portée », vérifiez si la caméra est allumée et essayez à nouveau le couplage, voir «Couplage».

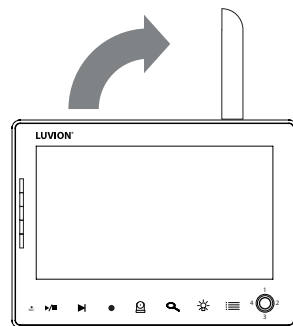

MENU

Ouvrir le menu du Luvion Supreme Connect afin de changer les paramètres.

- > Touchez le bouton menu sur l'appareil parents (moniteur) pour accéder au menu.
- > Bougez la manette pour naviguer au sein du menu.
- > Appuyez sur la manette pour confirmer une sélection (en bleu foncé).

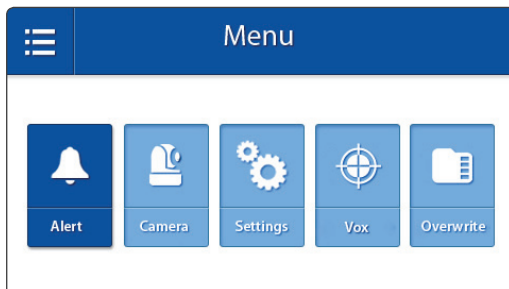

MENU > ALERT

Le Luvion Supreme Connect possède une alarme pour la température. Dans le sous-menu Alert, vous pouvez changer le volume.

- > Bougez la manette vers la gauche et la droite pour modifier le volume. Changer tous les traits du bleu au gris pour passer en mode muet.
- > Appuyez sur la manette pour confirmer votre sélection.

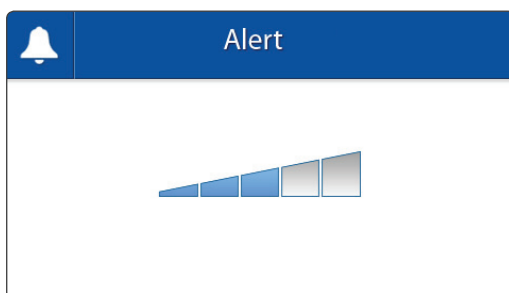

MENU > CAMERA

Dans le menu caméra, vous pouvez modifier les paramètres de la caméra.

- > Bougez la manette vers le haut ou vers le bas pour effectuer une sélection.
- > Appuyez sur la manette pour confirmer votre sélection et ouvrir le sous-menu.

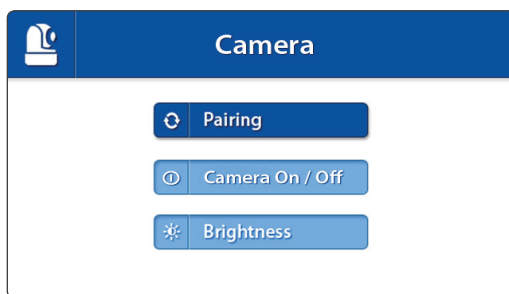

MENU > CAMERA > PAIRING

Vous pouvez utiliser la fonction couplage lorsque vous souhaitez effectuer une nouvelle connexion ou bien rétablir la connexion existante entre le moniteur et la caméra. Cette fonction permet également de connecter 4 appareils bébé (caméras) à un appareil parents (moniteur).



- > Bougez la manette vers le haut ou vers le bas pour choisir une position pour la caméra.
- > Appuyez sur la manette pour confirmer votre sélection.
- > Sur l'appareil parents un compteur apparaît. Appuyez brièvement sur le bouton 'pair'(couplage), situé sur le dessous de l'appareil bébé (caméra), afin d'effectuer une connexion entre les deux appareils.



ATTENTION: VEILLEZ À CE QUE L'APPAREIL BÉBÉ ET L'APPAREIL PARENTS SOIENT EFFECTIVEMENT CONNECTÉS AVANT DE FIXER DE FAÇON PERMANENTE PERMANENTE DE L'APPAREIL BÉBÉ.

MENU > CAMERA > **CAMERA ON / OFF**

Vous pouvez activer ou désactiver des caméras individuelles dans ce menu.

- > Bougez la manette vers le haut ou vers le bas pour sélectionner la caméra que vous souhaitez (dés) activer.
- > Bougez la manette vers la gauche ou la droite pour activer ou désactiver la caméra
- > Appuyez sur la manette pour confirmer votre sélection.

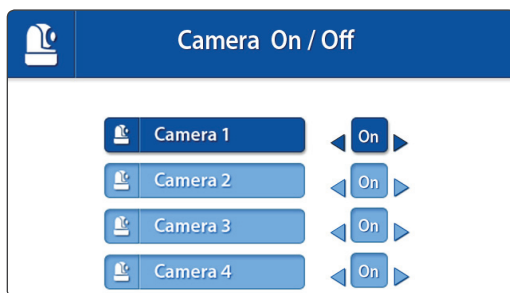

MENU > CAMERA > **BRIGHTNESS**

Dans ce menu, vous avez la possibilité de modifier la luminosité de la vidéo lorsque l'image de la caméra est trop claire ou trop foncée. La luminosité la plus faible correspond à aucun trait, la luminosité la plus forte correspond à 5 traits.

- > Bougez la manette vers le haut ou vers le bas pour effectuer une sélection.
- > Appuyez sur la manette pour confirmer votre sélection.

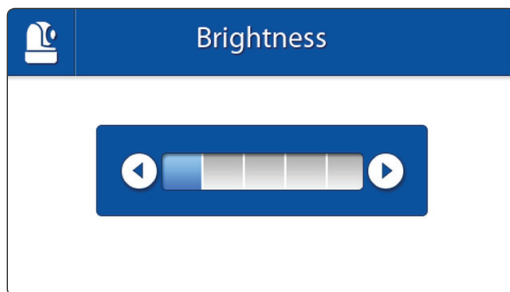

MENU > **SETTINGS**

Dans ce menu, vous pouvez modifier les paramètres de votre kit.

- > Bougez la manette vers le haut ou vers le bas pour effectuer une sélection.
- > Appuyez sur la manette pour confirmer votre sélection et ouvrir le sous-menu.

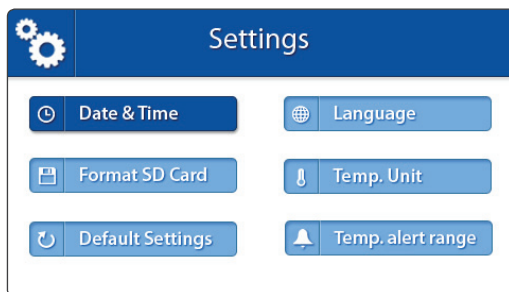
MENU > SETTINGS > **DATE & TIME**

La date et l'heure peuvent être utilisées afin de nommer un fichier enregistré.

- > Bougez la manette vers la gauche ou la droite pour sélectionner les unités à changer.
- > Bougez la manette vers le haut ou vers le bas pour modifier les unités.
- > Appuyez sur la manette pour confirmer votre sélection.

MENU > SETTINGS > **FORMAT SD CARD**

Utilisez ce menu pour effacer toutes les données sur la carte SD qui se situent sur l'appareil parents.

- > Bougez la manette vers le haut ou vers le bas pour effectuer une sélection.
- > Appuyez sur la manette pour confirmer votre sélection.

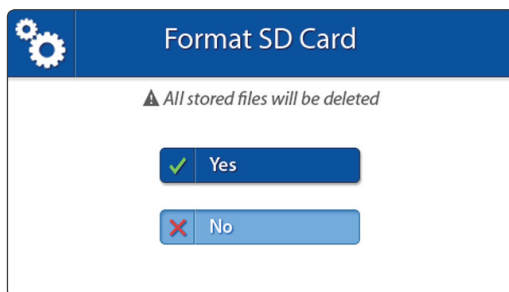
MENU > SETTINGS > **DEFAULT SETTINGS**

Utilisez ce menu si vous voulez rétablir les paramètres par défaut.

- > Bougez la manette vers le haut ou vers le bas pour effectuer une sélection.
- > Appuyez sur la manette pour confirmer votre sélection.

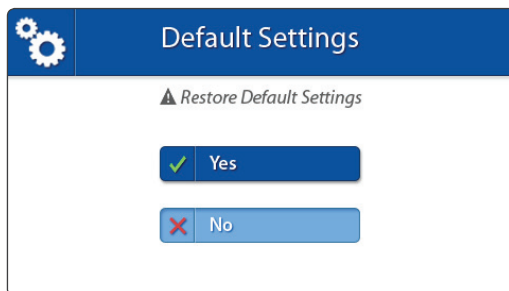



NOTE: Remarque: la restauration des paramètres par défaut n'a pas d'effet sur les paramètres de couplage. L'appareil(s) bébé restera couplé avec l'appareil parent.

MENU > SETTINGS > LANGUAGE

La langue par défaut du Luvion Supreme Connect est l'anglais. Le français et le néerlandais sont également disponibles.

- > Bougez la manette vers le haut et le bas pour sélectionner la langue.
- > Appuyez sur la manette pour confirmer votre sélection.



MENU > SETTINGS > TEMP. DISPLAY UNIT

L'appareil bébé (caméra) est équipé d'un capteur de température. La température mesurée est affichée sur l'appareil parents (moniteur). Vous pouvez choisir entre un affichage en degrés Celsius ou Fahrenheit.

- > Bougez la manette vers le haut ou vers le bas pour choisir l'unité.
- > Appuyez sur la manette pour confirmer votre sélection.

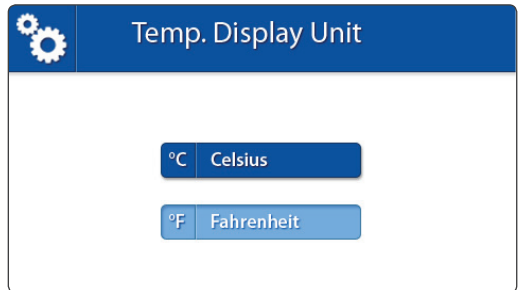

MENU > SETTINGS > TEMP. ALERT RANGE

L'appareil bébé (caméra) possède un capteur de température. Vous pouvez choisir une alarme température afin de surveiller la température ambiante de la chambre. Cette fonction ne remplace pas la surveillance personnelle de votre enfant.

- > Bougez la manette vers le haut ou vers le bas pour naviguer entre la température maximale et minimale, et les boutons ON/OFF.

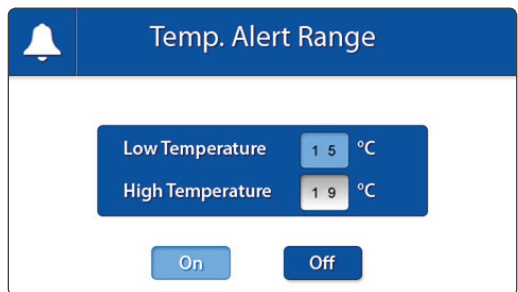

- > Bougez la manette vers la gauche ou la droite pour augmenter/diminuer la température limite.

Lorsque vous avez effectué votre choix pour les températures limites, confirmez votre sélection :

- > Pour confirmer l'alarme, naviguez jusqu'au bouton « ON » avec l'aide de la manette. Appuyez ensuite sur la manette pour activer l'alarme. Pour éteindre l'alarme, naviguez jusqu'au bouton « OFF » et appuyez sur la manette pour confirmer.

MENU > **VOX**

Utiliser ce menu pour régler la sensibilité de la fonction VOX (sensibilité Power Save)

- > Bougez la manette vers le haut ou vers le bas pour effectuer une sélection.
- > Appuyez sur la manette pour confirmer votre sélection.

Lorsque la sensibilité VOX est plus élevée, les sons plus bas seront détectés.



MENU > **FILE OVERWRITE**

Cette option vous permet de remplacer vos vidéos enregistrées ultérieurement par des nouvelles vidéos lorsque votre microcarte SD est pleine.

- > Bougez la manette vers le haut ou vers le bas pour effectuer une sélection (sélection en bleu foncé).
- > Appuyez sur la manette pour confirmer votre sélection.

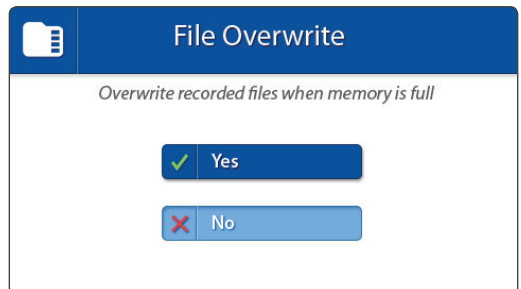

ATTENTION: Lorsque le paramètre pour le remplacement des données est activé, l'icône du remplacement des données apparaît sur votre écran.

COUPLAGE

Utilisez le couplage pour connecter l'appareil bébé (caméra) avec l'appareil parents (moniteur). Vous pouvez connecter jusqu'à 4 appareils bébé (caméras) à un seul moniteur. Il est nécessaire de coupler chaque appareil bébé à une chaîne différente.

1

Allumez l'appareil bébé (caméra) en restant appuyé sur la touche « ON » jusqu'à ce que la lumière LED verte apparaisse.

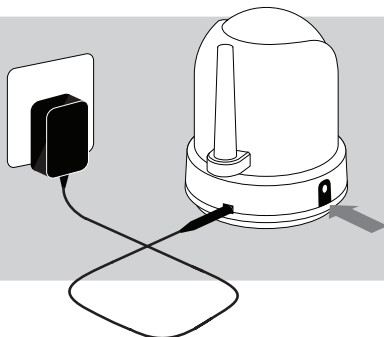

2

Utilisez le bouton ON / OFF pour allumer l'unité parent. Patientez jusqu'à ce que le logo Luvion disparaisse de votre écran.



3

Appuyez sur le bouton menu.

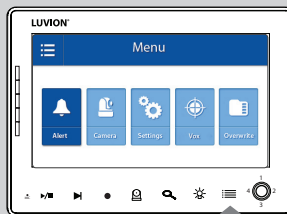

4

Bougez la manette vers la droite/gauche pour faire une sélection.

Appuyez sur la manette pour ouvrir le menu **CAMÉRA**

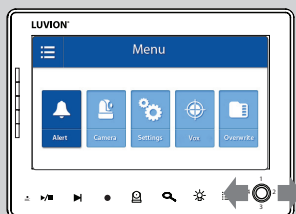

5

Bougez la manette vers le haut/bas pour aller sur le titre « Couplage »

Appuyez sur la manette pour ouvrir le menu Couplage.

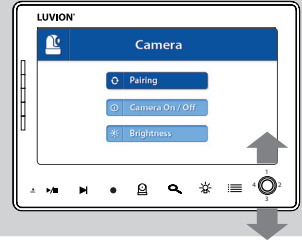

6

Bougez la manette vers le haut/bas pour sélectionner la chaîne de préférence.

Vous ne pouvez coupler qu'une seule chaîne à une caméra.

Appuyez sur la manette pour confirmer votre sélection.

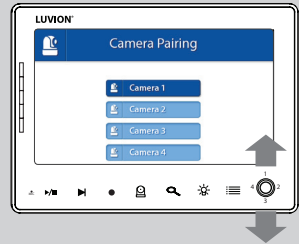

7

Sur l'appareil parents apparait une minuterie.

Appuyez sur le bouton « Couplage » sur le dessous de l'appareil bébé afin de le connecter avec l'appareil parents.

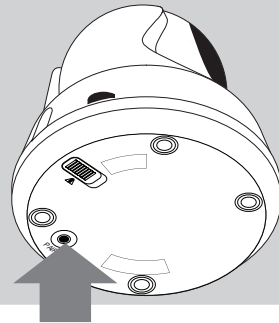

PROBLEMES ET SOLUTIONS

Si vous rencontrez des problèmes techniques liés à l'utilisation du Luvion Prestige Touch 2, il existe souvent une solution simple et rapide :

Problème	Solution
L'image ne s'affiche pas sur l'écran de l'appareil parents (moniteur)	<ol style="list-style-type: none"> 1. Contrôlez l'adaptateur secteur de l'appareil bébé (caméra). Vérifiez si la prise est dans l'interrupteur et/ou la lumière verte est allumée. 2. Contrôlez si l'appareil parents (moniteur) est allumé. 3. Placez l'appareil bébé plus près de l'appareil parents afin de pouvoir améliorer la connexion. 4. Vérifiez si l'appareil parents est en mode 'audio uniquement'. (Appuyez brièvement sur le bouton 'VID OFF' pour quitter le mode 'audio uniquement'). 5. Vérifiez si l'appareil parents est en mode 'VOX'. Allez dans le 'menu' > 'VOX' et désactivez la fonction VOX.
L'écran du moniteur s'éteint/ j'ai constamment une connexion faible/ 'Hors de portée'	<ol style="list-style-type: none"> 1. Placez l'appareil bébé plus près de l'appareil parents. 2. Essayez de placer les appareils loin d'objets de grande taille ou de murs afin d'améliorer la connexion. 3. Rabattez l'antenne de l'appareil parents pour une meilleure connexion. 4. Essayez à nouveau de coupler les appareils (voir chapitre COUPLAGE).
Problèmes audio	<ol style="list-style-type: none"> 1. Vérifiez si le volume sonore n'est pas éteint. Appuyez sur le bouton volume + situé sur le côté de l'appareil parents. 2. Vérifiez s'il y a du bruit dans l'environnement de l'appareil bébé. 3. Si vous entendez un bip élevé, augmentez la distance entre l'appareil parents et l'appareil bébé.
L'image vacille	<ol style="list-style-type: none"> 1. Essayez de rapprocher les appareils l'un de l'autre. 2. Essayez de placer les appareils loin d'objets de grande taille ou de murs afin d'améliorer la connexion. 3. Rabattez l'antenne de l'appareil parents pour une meilleure connexion.
L'appareil parents se bloque et ne réagit plus	Utilisez le bouton 'reset' situé à l'arrière de l'appareil parents pour éteindre l'appareil parents. Utilisez le bouton Marche/Arrêt pour réactiver l'appareil parents.
L'image s'affiche à l'envers	Utilisez le commutateur plafond sur le dessous de l'appareil bébé afin de corriger l'image affichée (voir instructions appareil bébé).

SPECIFICATIONS TECHNIQUES

Spécifications techniques	
Gamme de fréquence de réception	2.400 MHz ~ 2.483,5 MHz
Puissance de l'antenne	15 dBm Max
Sensibilité réception	-81 dBm
Type de gamme de répartition	FHSS 39 Chaînes
Type de démodulation	GFSK
Vitesse des données	4 Mbps
Portée	300 m (ligne de visée)

Appareil bébé (camera)	
Type capteur image	1/4" OV7725 Color CMOS Capteur Image
Résolution de l'image	H: 640 px, V: 480 px
Fréquence d'image	20 fps
Balance des blancs	Auto
Lentille	4.5 mm, F 1.5
Angle de vue	60°
IR On/Off (illumination minimum)	15-25 Lux Off, 5-15 Lux On
Type IR LED / Portée vision nocturne	850 nm / 5 m
Sortie haut-parleurs	0.5 W Max
Alimentation	5 Vdc +/- 10%
Consommation	600mA +/- 20mA
Gamme de température de fonctionnement	- 10° ~ 40°
Humidité maximum	80% HR
Environnement d'utilisation	Exclusivement intérieur
Dimensions	85 x 105 x 112mm
Conforme réglementations	FCC/CE
Matériaux boîtier	Plastique
Type moteur	Moteur pas à pas
Angle de rotation	Haut 90° Bas 20° Gauche/droite 135°

Appareil parents (moniteur)	
Taille écran LCD	7" / 17,78 cm
Résolution écran LCD	H: 800 px, V: 480 px
Angle de vue	H: 140° V: 110°
Alimentation	5 Vdc 2A +/- 5 %
Consommation	1.03A MAX.
Gamme de fonctionnement de température	- 10° ~ 40°
Gamme de fonctionnement d'humidité	0% ~ 85%

• NOTE

L'utilisation à l'extérieur de la France, Italie, Russie et Ukraine n'est pas autorisée



This device is for indoor use only

Cet appareil est conforme aux dispositions et aux termes spécifiques de la Directive 1999/5/EC.



INNHOLDSFORTEGNELSE

INTRODUKSJON	82
SIKKERHETSREGLER	82
PAKKENS INNHOLD	83
EKSTRA KAMERAER	83
OVERSIKT OVER FORELDRENHET (MONITOR)	84
OVERSIKT OVER BABYENHET (KAMERA)	86
KOM I GANG	88
MENY	92
TILKOBLING	97
FEILSØKING	99
TEKNISKE SPESIFIKASJONER	100

INTRODUKSJON

Takk for at du kjøpte Luvion Prestige Touch 2. Du vil nå kunne se og høre babyen din (eller til og med flere babyer/ barn ved å bruke opptil tre tilleggskameraer) i og rundt huset. Vennligst behold din daterte originalkvittering for administrering og garantibevis. For service- og garantiproblemer, vil du alltid bli bedt om en kopi av kvitteringen. For garantisaker, kan du ta kontakt med din Luvion-forhandler eller din lokale Luvion-distributør. Mer informasjon finner du på vår hjemmeside: www.luvion.com.

Denne bruksanvisningen gir deg all informasjon som er nødvendig for en trygg, behagelig og enkel bruk av Luvion Prestige Touch 2. Før bruk, ber vi deg å lese bruksanvisningen grundig. Vi ber om spesiell oppmerksomhet for sikkerhetsinstruksene nedenfor.

LUVION

Delft, The Netherlands

www.luvion.com

SIKKERHETSREGLER

- Hold små deler unna barn.
- Dette produktet er ikke et leketøy. Vennligst ikke la barn leke med produktet.
- Dette produktet er ikke ment som en erstatning for tilsyn fra voksne.
- Bruk bare de originale, medfølgende laderne.
- Ikke bruk produktet i fuktige forhold eller i nærhet av vann.
- Hold alltid kameraet og ledningene til strømadaptere minst 1,5 meter unna babyen.
- Bruk bare produktet mellom 10 °C - 35 °C.
- Ikke forsøk å åpne produktet selv, da dette kan ugyldiggjøre garantien. Om noe er galt, vær vennlig å kontakte din lokale forhandler eller distributør.

Batterier:

- Monitoren må fulladdes før første gangs bruk for å sikre optimal batterikapasitet. Batteriet er fullbelastet når ladelampen på siden av skjermen lyser grønt.

PAKKENS INNHOLD

Prestige Touch 2 består av følgende komponenter:

- 1 x foreldreenhet (monitor)
- 1 x babyenhet (kamera)
- 1 x strømadapter for foreldreenheten
- 1 x strømadapter for babyenheten
- 1x monteringsramme for babyenheten
- 1 x plugg og skruer

Sjekk pakken for å bekrefte at du har mottatt hele systemet, inkludert alle oppførte komponenter ovenfor.



Babyenhet (kamera)

Foreldreenhet (monitor)

2x Strømadapter

plugg og skruer & Monteringsramme

EKSTRA KAMERA

Luvion Prestige Touch 2 støtter bruk av opptil fire kameraer. Nå kan du overvåke flere barn eller flere rom på samme tid.

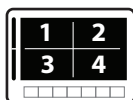
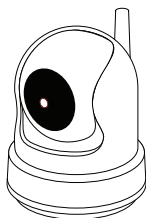

OVERSIKT OVER FORELDRENHET (MONITOR)

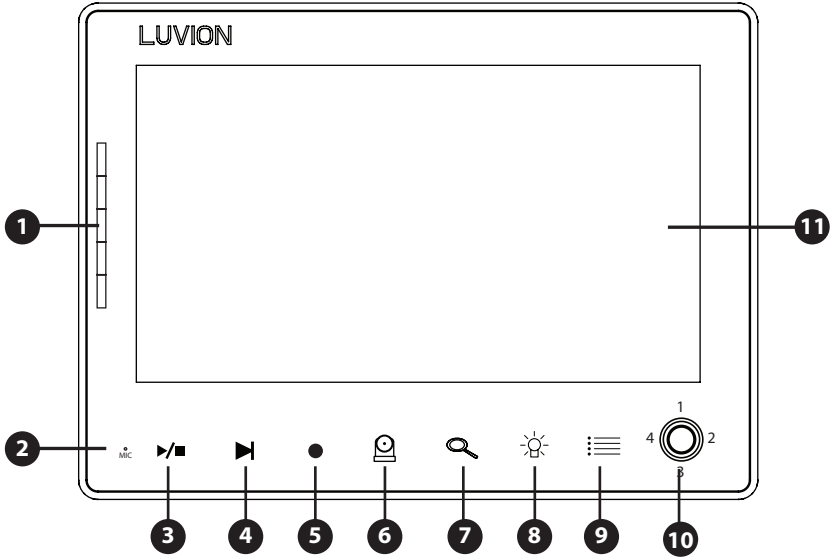

Forfra

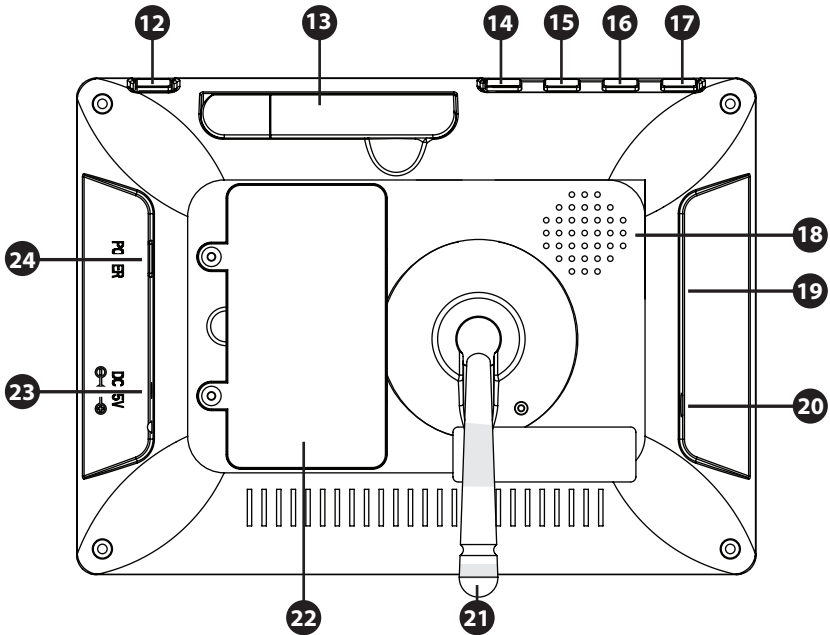

Bakfra

1. **Power LED og Sound Bar** Det første LED-lyset indikerer om foreldreenheten er slått på. Det andre LED-lyset indikerer lydnivået oppdaget av babyenheten. Mengden av LED som lyser opp indikerer intensiteten av den detekterte lyd.
2. **Mikrofon** Lyder som oppdages av mikrofonen vil bli overført til babyenheten (kamera) når Talk-knappen trykkes inn.
3. **Play/Pause ▶ / ■** Play/Stopp en vuggesang, vil enheten automatisk spille gjennom alle vuggesanger.
4. **Neste Sang-knapp** Går videre til neste vuggesang.
5. **Opptak-knapp** Bruk denne knappen for å ta videoopptak. Et SD-kort er nødvendig for å fange opp opptaket. Når det er aktivert vil opptak-ikonet vises på skjermen.
6. **Kamera-knapp** Trykk på kamera-knappen for å bytte mellom de forskjellige kameraene som er koblet til den overordnede enhet. Kanalindikatoren identifiserer de ulike kameraene.
7. **Zoom-knapp** Trykk på denne knappen for å zoome inn på videoen. Videoen vil da bli doblet i størrelse. 2X vil vises på skjermen. Når videoen er forstørret, kan du bruke styrespaken til å navigere til deler av videoen som ligger utenfor området av skjermen. Trykk på zoom-knappen igjen for å avslutte zoom-modus.
8. **Nattlys-knapp** Våre babyenheter er utstyrt med et spesielt nattlys for å trøste barnet ditt. Trykk på denne knappen for å eksternt (de-) aktivere nattlyset på babyenheten (Når flere baby-enheter er i bruk, brukes nattlys på enheten til videoen som vises på skjermen). Nattlys-ikonet vises på skjermen når nattlyset på babyenheten er aktivert.
9. **Menyknapp** Bruk Meny-knappen for å åpne hovedmenyen. Bruk den i en meny for å lukke en meny (eller flytte opp et nivå) uten å lagre de nye innstillingene.
10. **Joystick/styrespake** Bruk styrespaken til å flytte kameralinsen på babyenheten og inni menyen for å endre valg. Trykk på styrespaken for å bekrefte et valg og for å lagre innstillinger.
11. **Skjerm** 4,3" TFT LCD-skjerm.
12. **Prate-knapp** Trykk på denne knappen for å tale gjennom babyenheten til barnet ditt. Vent med å prate til Talk-ikonet vises på skjermen. Du kan øke volumet ved hjelp av volumknappen på babyenheten. Når flere kameraer blir brukt, vil du bare kunne snakke gjennom babyenheten som blir vist på skjermen.
13. **Antenne** Sender & mottar data til babyenheten.
14. **Øke-knapp** Trykk på denne knappen for å øke volumet av monitoren.
15. **Redusere-knapp** Trykk på denne knappen for å redusere volumet av monitoren.
16. **VID OFF-knapp** Trykk på video-knappen for å bytte til kun lyd-modus. I kun lyd-modus blir skjermen slått av. Trykk på knappen igjen for å gå tilbake fra kun lyd-modus til lyd- og videomodus.
17. **Skann** Når denne knappen trykkes inn, blir skjermen slått av. I løpet av denne tiden vil foreldreenheten kontinuerlig skanne babyenheten (eller flere baby-enheter). Når den registrerer en lyd, vil foreldreenheten bli aktiv. Skjermen blir da slått på igjen, og du kan se hva som skjer i barnerommet. Du kan justere lydsensitiviteten med dreieknappen på siden av kameraet. Etter foreldreenheten har oppdaget lyden vil det ta cirka 5 sekunder for å skifte tilbake til skannemodus, bortsett fra om lyden kontinuerlig blir registrert. I dette tilfelle vil skjermen være aktivert i nye 5 sekunder. Det er 2 grunner til å bruke skanneknappen: 1 - for å hindre deg fra å bli forstyrret av lyset fra LCD-skjermen, eller 2 - for å spare strøm. Trykk på skanneknappen igjen for å deaktivere skannemodus.
18. **Høytaler** Produserer lyd fra babyenheten.
19. **SD-spør** Sett inn et SD-kort (ikke inkludert) i dette sporet for å aktivere opptak og snapshot-funksjoner. Foreldreenheten støtter SD-kort med minne på opptil 32 GB.
20. **Service Port** Kobler foreldreenheten til datamaskinen via en USB-kabel for programvareoppdateringer.
21. **Fot** Lar deg plassere foreldreenheten på en overflate.

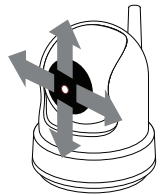

22. **Batterirom** Dette rommet tillater at batteriet kan skiftes. Bruk kun originale Luvion-batterier.
23. **DC in** Kobler den medfølgende DC 5V strømadapteren til strømuttak og/eller brukes for å lade foreldreenheten.
24. **On/Off-knapp** Slår foreldreenheten PÅ eller AV.

OVERSIKT OVER BABYENHET (KAMERA)

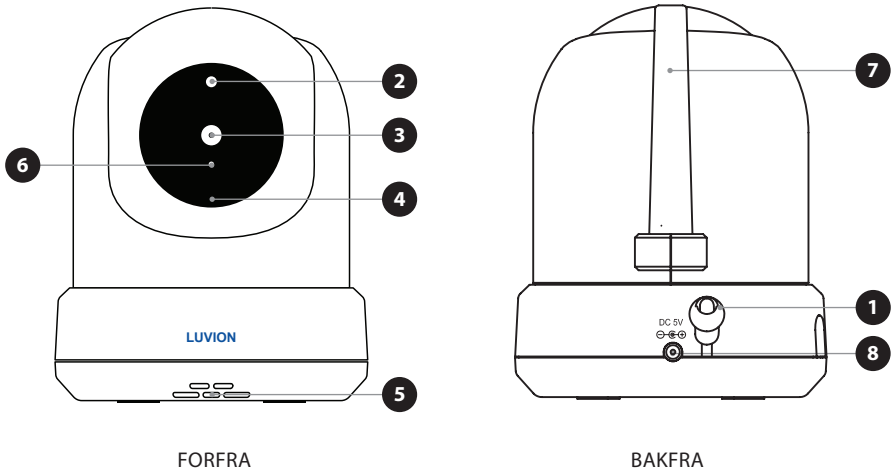

1. **Temperatursensor** Den målte omgivelsestemperaturen vises på skjermen til foreldreenheten.
2. **Lyssensor** Lar babyenheten korrigere seg selv under skiftende lysforhold.
3. **Kameralinse** Registrerer det synlige miljøet og sender dette til foreldreenheten.
4. **Mikrofon** Registrerer lyd og sender dette til foreldreenheten.
5. **Høytaler** Aktiverer muligheten til å snakke med barnet ditt over høytaler.
6. **IR LED** Tillater 5m avstand i nattsyn og aktiveres automatisk under dårlige lysforhold.

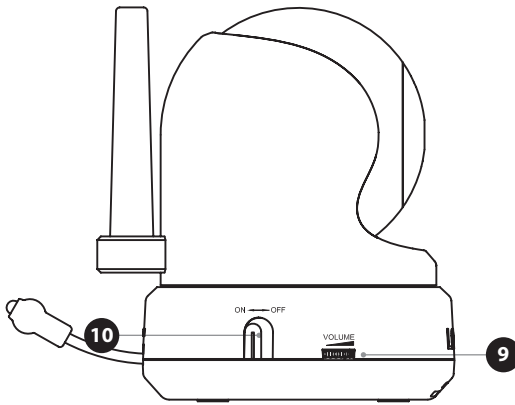

FRA SIDEN

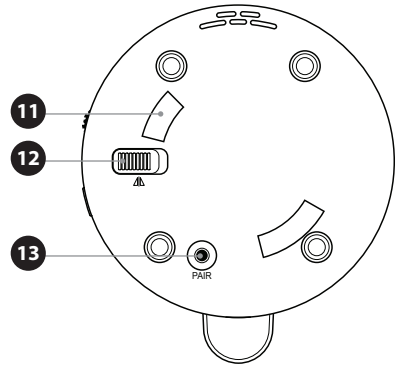

UNDERSIDEN

7. **Antenne** Sender data til og mottar data fra foreldreenheten.
8. **Strøminntak** Inntak for Luvion strømadapter 5V 1.5A.
9. **Volum** Vri på hjulet for å øke/senke volumet på babyenhetens høyttaler. Funksjonen påvirker kun babyenheten, som for eksempel volumet på spillende vuggesanger eller snakk tilbake-funksjonen.
10. **On/Off - knapp** Trykk og hold for å slå babyenheten på / av.
11. **Monteringsramme-ledninger** Kobler babyenheten til den medfølgende monteringsrammen, som kan være festet til en vegg eller i taket.
12. **Takmonteringsbryter** Vender bildet av video opp-ned. Aktiver denne bryteren i tilfelle babyenheten er montert opp-ned, for eksempel om den er montert i taket.
13. **Sammenkoblingsknapp** Etablerer en ny forbindelse mellom barnet og foreldreenheten ved hjelp av sammenkoblingsprosessen. Sammenkobling bør brukes når du installerer et ekstra kamera eller når skjermen ikke gjenkjenner babyenheten. Se på side xx for mer informasjon om sammenkoblingsprosessen.

KOM I GANG

INSTALLERING AV FORELDREENHETEN (MONITOR)

1. Pakk ut foreldreenheten (monitor).

Koble strømadapteren til foreldreenheten og strømuttak. Foreldreenheten vil starte ladningen; indikasjons-LED vil nå lyse (rødt). Denne lampen blinker grønt når foreldreenheten er fulladet. Under første gangs bruk må du la enheten lades helt opp for å sikre optimal batterikapasitet.

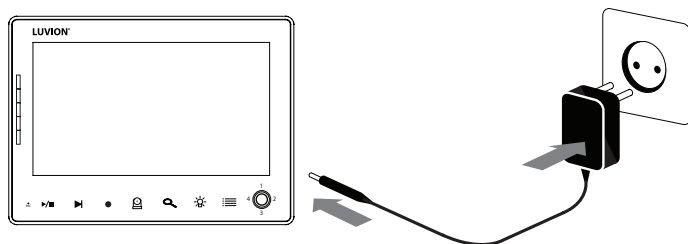

! MERK: Lad foreldreenheten før første gangs bruk.

2. Trykk og hold inne On/Off-knappen. Skjermen viser nå en innføring til Luvion på skjermen.

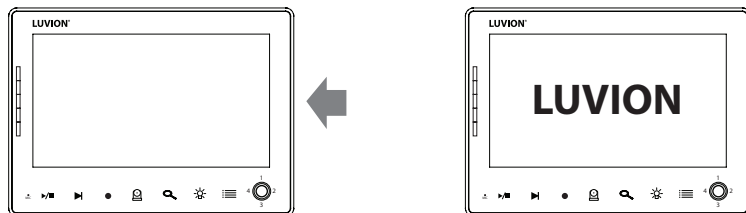

INSTALLERING AV BABYENHETEN (KAMERA)

Før du installerer babyenheten (kamera), planlegg nøye hvor og hvordan du vil plassere den. Pass på at du tar lengden på strømkabelen og plasseringen av stikkontakten i nøye betraktning, fordi babyenheten (kamera) må være koblet til strømnettet.

1. Pakk ut babyenheten (kamera).
2. Plasser babyenheten i ønsket posisjon. Du kan plassere babyenheten på et bord/skap/overflate, eller du kan montere den på en vegg eller tak. Du kan bruke monteringsrammen for å montere kameraet på en vegg eller i taket med de medfølgende plugger og skruer.



MERK: Før permanent installasjon av babyenheten (kamera), sørg for at den trådløse tilkoblingen mellom babyenheten og foreldreenheten er tilstrekkelig. Bekreft dette når både foreldreenheten og babyenheten plasseres i de stillingene som du ønsker..



MERK: Unngå å montere babyenheten i nærheten vegger eller andre hindringer mellom baby- og foreldreenheten. For god lydsensitivitet og bilde anbefales det å plassere babyenheten mellom 1,5-3m avstand.

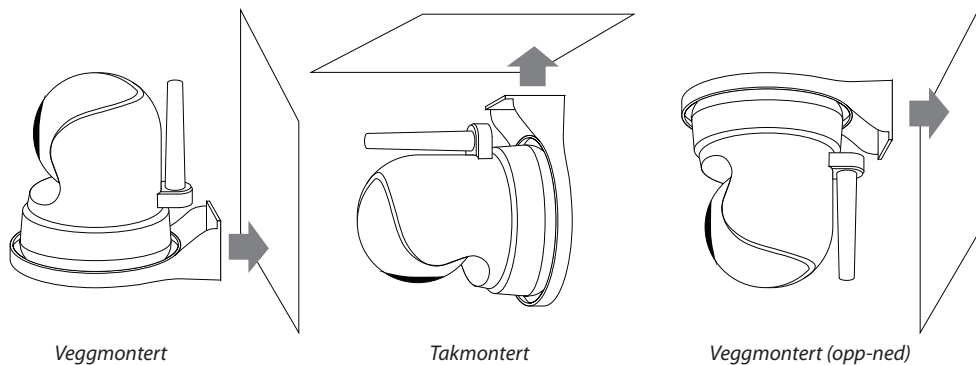

Veggmontert

Takmontert

Veggmontert (opp-ned)



MERK: Hvis du monterer babyenheten i taket (opp-ned), bruk Takmonteringsbryteren på siden av kameraet for å dreie bildet på skjermen.

3. Koble strømadapteren til babyenheten og en stikkontakt.



4. Trykk og hold inne On/Off-knappen for å slå babyenheten på. Strømlampen vil nå lyse.

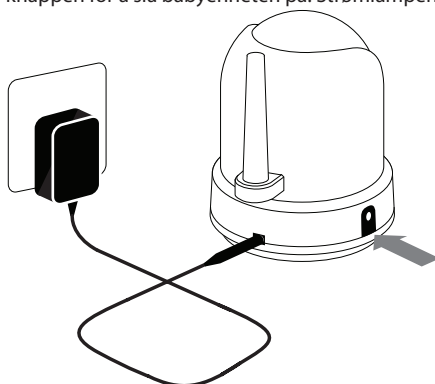

Foreldreenheten vil vise video fra babyenheten når begge er slått på og innenfor rekkevidde av hverandre. Meldingen "Out of Range" vises på skjermen på foreldreenheten når babyenheten er utenfor rekkevidde til foreldreenheten, eller når babyenheten ikke er slått på eller ikke kan gjenkjennes av foreldreenheten.

BRUK AV SYSTEMET

Videoen av babyenheten vil bli vist på skjermen til foreldreenheten når begge er slått på. Ikonene på skjermen er forklart



- 1. Signalikon** Signalikonet viser tilkoblingsstyrken mellom enhetene. 0 barer indikerer et dårlig signal og 4 barer indikerer det sterkeste signalet (se tabell).
- 2. Kanalikon** **cam 1** Kanalikonet viser gjeldende kanal. Trykk på CAM-knappen (side 4) for å veksle mellom de forskjellige kanalene.
- 3. SD-kort ikon** SD-ikonet vises når et SD-kort har blitt satt korrekt inn i SD-sporet på foreldreenheten.
- 4. Temperaturikon** Viser temperaturen målt ved babyenheten.
- 5. Prateikon** Viser når talk-knappen trykkes inn. Du kan nå snakke ut gjennom babyenheten.
- 6. Opptaksikon** Viser når en video spilles inn. Trykk på "REC"-knappen for å stoppe opptaket.
- 7. Zoom-ikon** Antyder at videoen fra babyenheten er zoomet inn.
- 8. Overskrivingsikon** Viser når du har valgt "Ja" for SD-kortets overskrivings-funksjon. Ikonet vil vises på skjermen.
- 9. Ny fil-ikon** Dette ikonet vises og blinker når en ny video er blitt registrert, men har ikke enda har blitt sett. SD-ikonet vil begynne å snø/asje på skjermen når SD-kortet er fullt.
- 10. Batteriikon** Angir batterilevetiden på foreldreenheten.
- 11. Volumikon** Når volumet har blitt dempet, vil mute/demping-ikonet vises på skjermen. Trykk på volumknappen for å øke volumet.
- 12. Nattlysiikon** Blir vist når nattlys på babyenheten er aktivert.
- 13. Vuggesang-ikon** Når vuggesang-knappen trykkes inn vises vuggesang-indikatoren på skjermen. Trykk "neste" for å skifte sang.

Signalstyrke	Indikator	Advarsel
Perfekt		None
God		None
Rettferdig		None
Lav		Out of Range
Intet signal		Out of Range

14. Sekvensikon Dette ikonet vises når skjermen automatisk skifter mellom de forskjellige kanalene.

UTE AV REKKEVIDDE ADVARSEL

Når babyenheten er plassert for langt unna foreldreenheten, vil advarselen "Out of range" vises på skjermen til den overordnede enhet og videoen vil begynne å flimre. Når det er ingen forbindelse mellom baby- og foreldreenheten, blir skjermen på foreldreenheten svart og viser advarselen "Out of range".

For å forbedre rekkevidden til babymonitoren, beveg antennen på babymonitoren oppover.



MERK: Hvis du flytter baby- og foreldreenheten tettere sammen og det ikke hjelper, prøv å sammenkoble baby- og foreldreenheten. Se under Sammenkobling.

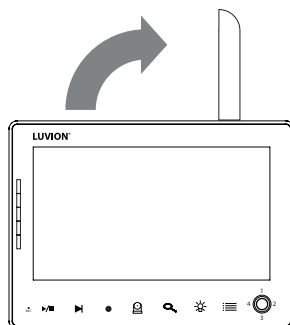

MENY

Åpne menyen til Luvion Prestige Touch 2 for å endre enhetsinnstillinger.

- > Trykk på menyknappen på foreldreenheten for å åpne menyen.
- > Beveg styrespaken til venstre / høyre for å velge en undermeny.
- > Trykk inn styrespaken for å bekrefte valget, som er merket mørkeblått, og åpne en undermeny.

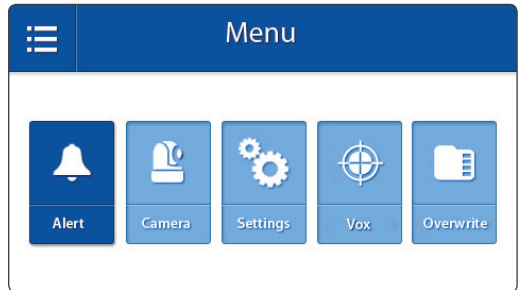

MENY > VARSEL

Luvion Prestige Touch 2 har en temperaturvarsling. Bruk denne undermenyen for å endre volumet av dette varselet.

- > Beveg styrespaken til venstre eller høyre for å øke/reducere alarmvolumet. For å dempe, tøm alle lydbarene.
- > Trykk på styrespaken for å lagre innstillingene.



MENY > KAMERA

Du kan endre kameraets (babyenhet) oppsett i denne menyen.

- > Flytt styrespaken opp/ned for å velge en undermeny.
- > Trykk på styrespaken for å bekrefte et valg og for å åpne en undermeny.

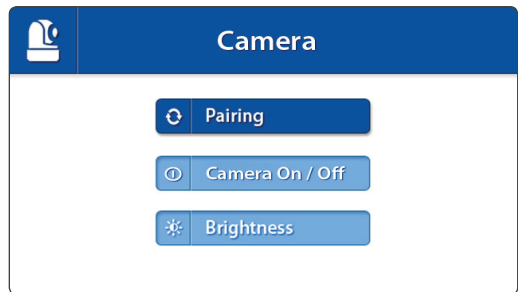

MENY > KAMERA > SAMMENKOBLING

Du kan bruke sammenkoblingsfunksjonen for å gjenopprette tilkoblingen eller lage en ny forbindelse mellom babyenheten og foreldreenheten. Funksjonen lar deg også koble flere babyenheter til foreldreenheten. For mer info se side xx.

- > Flytt styrespaken opp eller ned for å endre



kamerakanalen du ønsker å sammenkoble med foreldreenheten.

- > Trykk på styrespaken for å bekrefte valget.
- > Foreldreenheten vil telle ned. Trykk kort på Pair/Sammenkobling-knappen på babyenheten i løpet av denne tiden.



MERK: Det anbefales å koble babyenheten(e) til foreldreenheten før permanent montering.

MENY > KAMERA > **KAMERA ON/OFF (PÅ/AV)**

Du kan aktivere eller deaktivere hvert enkeltkamera i denne menyen.

- > Flytt styrespaken opp eller ned for å velge kameraet du vil (de-) aktivere.
- > Beveg styrespaken til venstre eller høyre for å aktivere eller deaktivere kameraet.
- > Trykk på styrespaken for å lagre innstillingene.

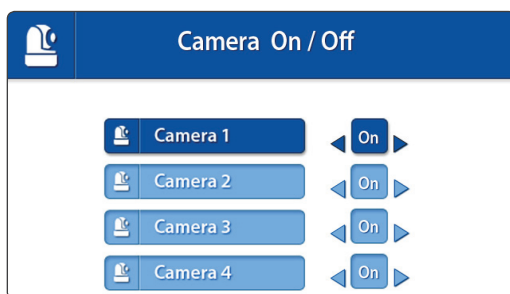

MENY > KAMERA > **LYSSTYRKE**

Du kan endre lysstyrken på babyenhetens video i denne menyen. Når bildet på videoen er for mørkt, kan du prøve å øke lysstyrken.

Laveste lysstyrke er ingen barer og maksimal lysstyrke er 5 barer.

- > Beveg styrespaken til venstre eller høyre for å øke/reducere lysstyrken.
- > Trykk på styrespaken for å bekrefte innstillingene.

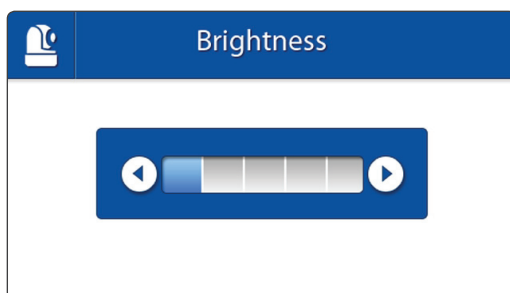

MENY > **INNSTILLINGER**

Du kan endre innstillingene i denne menyen.

- > Flytt styrespaken opp/ned/venstre/høyre for å velge en undermeny.
- > Trykk styrespaken for å bekrefte et valg og for å åpne en undermeny.

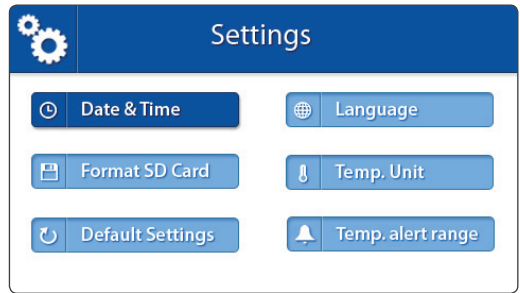
MENY > INNSTILLINGER > **DATO & TID**

Dato og tid brukes til å navngi registrerte videoer.

- > Beveg styrespaken til venstre og høyre for å velge et inntastingsfelt.
- > Flytt styrespaken opp og ned for å endre verdien som står i inntastingsfeltet.
- > Trykk på styrespaken for å bekrefte valget.

MENY > INNSTILLINGER > **FORMAT SD-KORT**

Bruk denne menyen til å slette all data som er lagret på Micro SD-kortet som er satt inn i foreldreenheten (monitor).

- > Flytt styrespaken opp og ned for å velge "Ja" eller "Nei".
- > Trykk på styrespaken for å bekrefte valget.

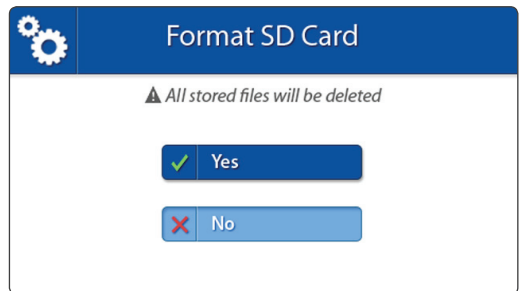

MENY > INNSTILLINGER >

STANDARDINNSTILLINGER

Bruk denne menyen til å gjenopprette standardinnstillingene (fabrikkinnstillinger).

- > Flytt styrespaken opp og ned for å velge "Ja" eller "Nei".
- > Trykk på styrespaken for å bekrefte valget.

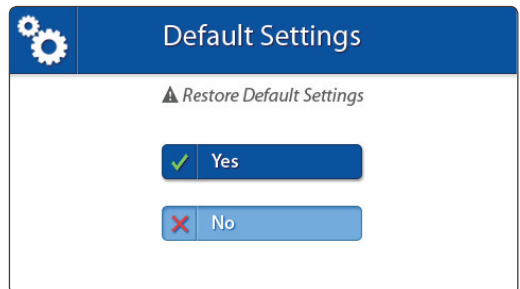



MERK: Gjenopprettede standardinnstillinger vil ikke påvirke sammenkoblingsinnstillingene. Babyenheten(e) vil forbli koblet sammen med foreldreenheten.

MENY > INNSTILLINGER > **SPRÅK**

Standardspråk for menyene på foreldreenheten er engelsk, Nederlandsk og fransk er også tilgjengelig. Bruk denne menyen for å endre menypråk.

- > Flytt styrespaken opp og ned for å velge ønsket språk.
- > Trykk på styrespaken for å bekrefte valget.



MENY > INNSTILLINGER > **TEMPERATURENHET**

Babyenheten (kamera) er utstyrt med en temperatursensor. Denne temperaturen vises på foreldreenheten (monitor). Bruk denne menyen for å velge foretrukket enhet. Du kan velge mellom grader Celsius eller Fahrenheit.

- > Flytt styrespaken opp og ned for å velge en temperaturenhet.
- > Trykk på styrespaken for å bekrefte valget.

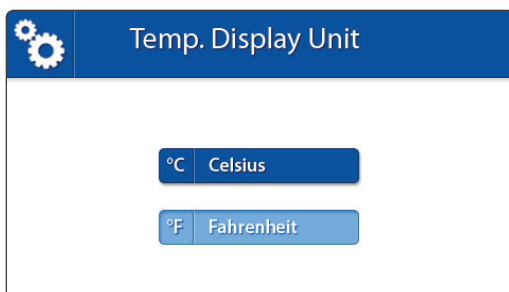

MENY > INNSTILLINGER > **TEMPERATURVARSEL**

Babyenheten (kamera) er utstyrt med en temperatursensor. Du kan angi en temperaturvarsel for å få beskjed når temperaturen enten er for kaldt / varmt. Denne funksjonen er ikke beregnet som en erstatning for tilsyn fra voksne.

- > Beveg styrespaken til opp og ned for å bytte mellom lav temperatur og høy temperatur, og On og Off-knapper.
- > Beveg styrespaken til høyre for å øke ønsket temperatur og til venstre for å redusere den.

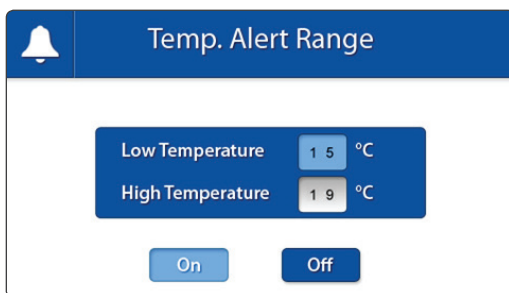

Når lav og høy temperatur er riktig innstilt:

- > For å sette på alarmen, naviger til On-knappen og trykk på styrespaken. For å slå alarmen av, naviger til Off-knappen og trykk på styrespaken.

Justere følsomhet for Strømsparing (VOX-følsomhet)

- > Trykk på menyknappen
- > Velg VOX
- > Velg mellom menyvalgene [High] - [Medium] - [Low] for å stille inn ønsket følsomhet.

Når VOX-følsomhet er satt høyere, vil lavere lyder bli oppdaget.



MENU > OVERSKRIV

Du kan overskrive tidligere registrert _ les? når SD-minnekortet er fullt.

- > Flytt styrespaken opp og ned for å velge "Ja" eller "Nei".
- > Trykk på styrespaken for å bekrefte valget.

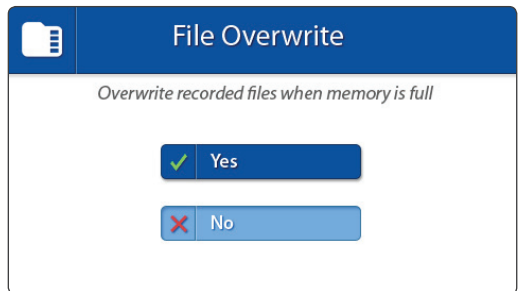

NOTE: Når overskrivingsfunksjonen er aktivert vil overskrivingsikonet  vises på skjermen.

SAMMENKOBLING

Bruk sammenkoblingsfunksjonen for å koble babyenheten (kameraet) til foreldreenheten (monitor). Opptil 4 babyenheter kan kobles til skjermen. De må være koblet sammen på en annen kanal.

1

Slå på babyenheten (kamera) ved å holde nede strøm-knappen til strømlampen lyser grønt.

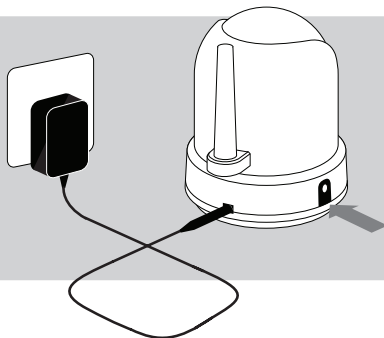
**2**

Trykk og hold inne On/Off-knappen for å slå foreldreenheten (monitor) på.

**3**

Trykk på menyknappen.

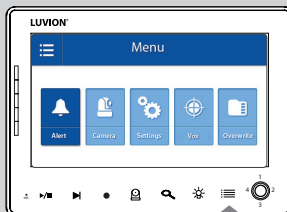
**4**

Beveg styrespaken til venstre eller høyre for å velg KAMERA-meny.

Trykk på styrespaken for å åpne KAMERA-menyen.

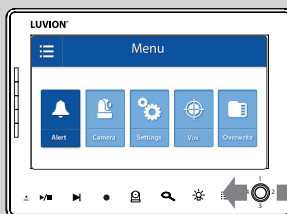

5

Flytt styrespaken opp eller ned for å velge Sammenkobling.

Trykk på styrespaken for å åpne sammenkoblingsmenyen.



6

Flytt styrespaken opp eller ned for å velge ønsket tilkoblingskanal.

Trykk på styrespaken for å bekrefte valget.

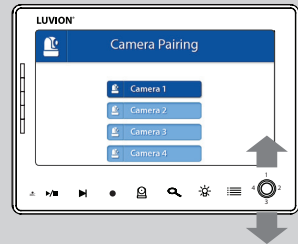

7

En nedtelling vil bli vist på skjermen.

Trykk kort på babyenhetens (kamera) sammenkoblingsknapp for å koble babyenheten (kamera) til foreldreenheten (monitor).

Videoen fra kameraet skal nå vises på skjermen.

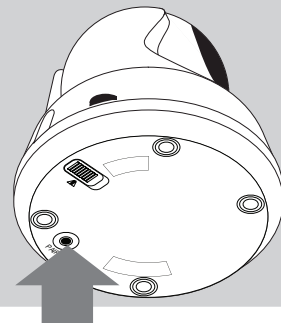
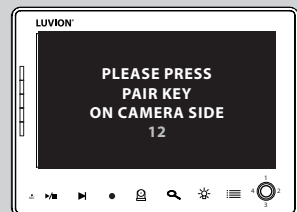

FEILSØKING

Hvis du har noen problemer med Luvion Prestige Touch 2, finnes det som oftest en rask og enkel løsning. Vennligst prøv følgende:

Problem	Solution
Ingen video fra babyenheten	<ol style="list-style-type: none"> 1. Kontroller strømforsyningen til babyenheten. Kontroller at strømadapteren er plugget i, og at den grønne strømlampen slås på. 2. Kontroller at foreldreenheten er slått på. 3. Sørg for at babyenheten er innen rekkevidden til foreldreenheten. 4. Sørg for at foreldreenheten ikke står i kun lyd-modus (trykk kort tid på strømknappen for å gå ut av kun lyd-modus) 5. Sørg for at foreldreenheten ikke står i strømsparingsmodus. Gå til meny> strømsparing og slå strømsparemodus av.
Videoen flimrer / Jeg har konstant dårlig signal / "Out of Range"-beskjed	<ol style="list-style-type: none"> 1. Flytt babyenheten nærmere foreldreenheten. 2. Prøv å flytte barnet og / eller foreldreenhet (unna vegger) for å forbedre mottaket. 3. Plasser antennen på foreldreenheten i oppreist stilling. 4. (re-) koble foreldreenheten med babyenheten (se kapittel om Sammenkobling)
Lydproblemer	<ol style="list-style-type: none"> 1. Sørg for at volumet på foreldreenheten ikke er dempet. Hold inne volumknappen + på foreldreenheten for å øke volumet. 2. Sørg for at lyden er innenfor rekkevidden til babyenhetens mikrofon. 3. Hvis enheten avgir en høy, skingrende støy, flytt baby- og foreldreenheten lengre fra hverandre.
Videoen er eller har blitt hakkete	<ol style="list-style-type: none"> 1. Videoen kan bli hakkete når det er en lavere bildefrekvens (for eksempel 10 bilder per sekund i stedet for 20 bilder per sekund). 2. Prøv å flytte babyenheten nærmere foreldreenheten. 3. Fjern mulige hindringer mellom barnet og foreldreenheten. 4. Plasser antennen på foreldreenheten i oppreist stilling.
Batteriet i foreldreenheten blir veldig fort tomt	Bruk strømsparemodus eller bytt ut batteriet med et offisielt Luvion-batteri. Offisielle batterier kan kjøpes hos din lokale Luvion-forhandler.
Skjermen er fryst og jeg kan ikke bruke On/Off-knappen for å slå av foreldreenheten	Bruk reset-knappen på baksiden av foreldreenheten for å slå av foreldreenheten. Du kan så bruke On/Off-knappen for å slå den på igjen.
Bildet er opp-ned	Bruk video-bryteren på undersiden av kameraet enhet for å snu bildet. (se oversikt babyenheten).

TEKNISKE SPESIFIKASJONER

Generelle spesifikasjoner	
Operating Frequency Range	2.400 MHz ~ 2.483,5 MHz
Sendestyrke	15 dBm Max
Mottakssensitivitet	-81 dBm
Type of Spread Spectrum	FHSS 39 kanaler
Type of Modulation	GSFK
Data Rate	4 Mbps
Overføringsavstand	300 m (synslinje)

Babyenheten (kamera)	
Bildesensormodell	1/4" OV7725 Color CMOS Image Sensor
Effektive piksler	H: 640 px, V: 480 px
Bildeoppløsning/bildefrekvens	20 fps
Hvitbalanse	Auto
Linse	4.5 mm, F 1.5
Synsfelt	60°
IR On/Off	15-25 Lux Off, 5-15 Lux On
IR LED Type/Nacht Vision	850 nm / 5 m
Speaker Output	0.5 W Max
Strøm Krav	5 Vdc +/- 10%
Strømforbruk	600mA +/- 20mA
Driftstemperaturområde	- 10° ~ 40°
Driftsfuktighet	80% HR
Miljøvurdering	N/A (for innendørs bruk)
Dimensjoner	85 x 105 x 112mm
Regulation Compliance	FCC/CE
Kamerahusmateriale	Plast
Motortype	Stepping motor
Flyttevinkel	Opp 90° Ned 20° Venstre/Høyre 135°

Foreldreenhet (monitor)	
LCD-panelstørrelse	7" / 17,78 cm
LCD-oppløsning	H: 800 px, V: 480 px
Synsvinkel	H: 140° V: 110°
Strømkrav	5 Vdc 2A +/- 5 %
Strømforbruk	1.03A MAX.
Driftstemperatur	- 10° ~ 40°
Luftfuktighet	0% ~ 85%

• MERKNAD

Utendørsbruk i Frankrike, Italia, Russland og Ukraina er ikke tillatt.



This device is for indoor use only

Dette elementet er i samsvar med de grunnleggende krav og øvrige relevante krav i Direktiv 1999/5/EC.

Luvion Premium Babyproducts
Visit us at:
www.Luvion.com